



# HUMAN CARE

Your Life. Your Way.



HeliQ, HeliQ power traverse  
55100, 55110, 55120, 55130, 55140, 55150

Användarmanual / User manual / Manuel de l'utilisateur /  
Gebruikshandleiding / Gebruikershandleiding / Návod k použití



## Innehåll

### SVENSKA

Inhoud	3
Inhalt	3
Bruksanvisning	4
Överensstämmelse och standard	4
Säkerhetsinstruktioner	5
Specifikation	6
Produktbeskrivning	7
Användningsområden	7
Produktskytt	8
Symboler på enhet och produktskytt	8
Kompatibilitet	9
Funktioner	9
Att hänga upp lyften i skensystemet	10
Handkontroll	11
Sekundär manöverpanel	11
Indikatorlampan	12
Laddaren	12
Att ta ner lyften från skensystemet	13
Att använda lyften	13
Datakommunikation	13
Byglar	14
Lyfthöjd	14
Tillbehör	14
Felsökning	15
Skötselansvisning av lyften och tillbehören	16
Riktlinjer och tillverkardeklaration	17

## Content

### ENGLISH

User Manual	21
Compliances and Standards	21
Safety instructions	22
Specifications	23
Product description	24
Intended use	24
Product label	25
Symbols on the unit and product label	25
Compatibility	26
Functions	26
Suspending the lift from the rail	27
Hand control	28
Secondary control panel	28
Indicator	29

Charger	29
Detaching the lift from the rail system	30
Using the lift	30
Data communication	30
Hanger Bars	31
Lifting height	31
Accessories	31
Troubleshooting	32
Care instructions for the lift and accessories	33
Guidance and manufacturer's declaration	34

## Obsah

### ČESKY

Návod k použití	37
Shody a normy	37
Bezpečnostní pokyny	38
Technická specifikace	39
Popis produktu	40
Určený účel	40
Štítek produktu	41
Symboly uvedené na zvedací jednotce a na štítku produktu	41
Kompatibilita	42
Funkce	42
Zavěšení zvedací jednotky na kolejnicový systém	44
Ruční ovladač	45
Ovládací panel	45
Kontrolka stavu zvedací jednotky	46
Nabíječka	46
Odpojení jednotky z kolejnicového systému	47
Použití zvedací jednotky	47
Komunikační rozhraní	47
Závěsné rameno	48
Rozsah zdvihu	48
Příslušenství	48
Řešení problémů	49
Údržba zvedací jednotky a jejího příslušenství	50
Pokyny a prohlášení výrobce	51
Recyklace	53

## Contenu

### FRANÇAIS

Notice d'utilisation	54
Conformités et normes	54
Consignes de sécurité	55
Spécification	56
Product description	57
Domaines d'utilisation	57
Plaque du produit	58
Symboles sur l'appareil et plaque du produit	58
Compatibilité	59
Fonctions	59
Connexion du lève-personne au rail	60
Télécommande	61
Panneau de commande secondaire	62
Voyant indicateur	62
Charger	63
Déconnexion du lève-personne du rail	63
Utilisation du lève-personne	64
Communication de données	64
Barres	64
Hauteur de levage	65
Accessoires	65
Dépannage	66
Instructions d'entretien du lève-personne et des accessoires	67
Directives et déclaration du fabricant	68
Recyclage	70

## Inhoud

### NEDERLANDS

Gebruikershandleiding	71
In overeenstemming met en standaarden	71
Veiligheidsvoorschriften	72
Specificaties	73
Productbeschrijving	74
Algemene beschrijving/beoogd gebruik	74
Typeplaatje	75
Symbolen op het apparaat en het typeplaatje	75
Compatibel	76
Functies	76
De lift ophangen aan het railsysteem	77
Handbediening	78
Secundair bedieningspaneel	79

Het waarschuwingslampje	79
De lader	80
De lift van het railsysteem halen	80
Het gebruik van de lift	81
Datacommunicatie	81
Tiljucken	81
Tilhoogte	82
Accessoires	82
Storingzoeken	83
Onderhoudsvoorschriften voor lift en accessoires	83
Richtlijnen en verklaring van de fabrikant	85

## Inhalt

### DEUTSCH

Gebrauchsanweisung	90
Entspricht den Bestimmungen	90
Sicherheitshinweise	91
Technische Daten	93
Produktbeschreibung	94
Einsatzbereiche	94
Produktschild	95
Symbole am Gerät und auf dem Produktschild	95
Kompatibilität	96
Funktionen	97
Aufhängen des Lifters im Schienensystem	98
Handsteuerung	98
Zusätzliche Bedieneinheit	99
Kontrollleuchte	99
Ladegerät	100
Abnehmen des Lifters vom Schienensystem	100
Nutzung des Lifters	101
Datenaustausch	101
Bügel	101
Hubhöhe	102
Zubehör	102
Fehlersuche	103
Pflegeanleitung für Lifter und Zubehör	104
Hinweise und Herstellererklärung	105
Recycling	108

## Bruksanvisning



### Viktigt!

Du måste läsa bruksanvisningen för din enhet innan du använder den. Håll denna broschyr och information till hands för framtida användning.



### **“*WARNING!*” Symbolen används vid moment där särskild aktsamhet bör iakttas**

Lyft och förflyttning av en person medför alltid en risk. Läs därför noga igenom användarmanualen för både lyft och lyfttillbehör. Förvissa dig alltid om att de tillbehör du använder är avsedda för användning med lyften. Som vårdgivare är du ansvarig för vårdtagarens säkerhet och du måste känna till dennes möjlighet att klara lyftsituationen.

Human Cares lyftar är konstruerade att endast lyfta och sänka brukaren i en vertikal riktning, aldrig diagonalt eller i vinkel. Lyften skall alltid vara positionerad direkt ovanför brukaren vid lyftmomentet. Brukaren skall alltid vara positionerad ovanför den yta var på brukaren skall sänkas till.



### **ATT LYFTA ELLER SÄNKA NER EN BRUKARE I EN DIAGONAL ELLER VINKLAD RÖRELSE KAN RESULTERA I SKADOR FÖR BRUKAREN ELLER VÅRDGIVAREN.**

Om man använder produkten på ett sätt som inte är rekommenderat av Human Care, kommer Human Care inte ta något ansvar för skador eller andra olyckor som kan inträffa.

Om inte andra avtal eller godkännanden existerar, ansvarar ägaren av produkten för eventuella kombinationer med tillbehör eller produkter från andra leverantörer än Human Care.

Vid frågor eller oklarheter kontakta alltid leverantören.

Personer som använder utrustningen måste ha fått tillräcklig utbildning och träning på lyft och tillbehör.

Brukaren får inte använda lyften utan att en vuxen är närvarande. Lämna aldrig en brukare ensam i lyften.

Human Cares produkter vidareutvecklas och uppdateras kontinuerligt och vi förbehåller oss rätten till konstruktionsändringar utan förvarning.

### **Meddelande till användare / patient vid allvarig händelse**

Alla allvarliga incidenter som inträffar vid användande av produkten, ska rapporteras till den lokala kontakten, som rapporterar till tillverkaren, och den behöriga myndigheten i det land där användaren/patienten är bosatt.

## Överensstämmelse och standard

Human Care är ett svenskt ISO 13485:2016-certifierat medicintekniskt företag. Kvalitetsstyrningssystemet uppfyller US 21 CFR del 820.

Denna produkt har testats i överensstämmelse med ISO 10535.

Produkten är CE-märkt enligt EU förordning 2017/745 (MDR), som klass 1 medicinteknisk produkt. CE-märkningen finns på produkten.

## Säkerhetsinstruktioner

### Före första användning, säkerställ att:

- Du läst och förstått användarmanualen för lyften samt alla tillbehör
- Lyften är monterad enligt installationsinstruktionen
- Lyfttillbehören passar lyften och är korrekt monterade
- Ta upp lyften och laddaren ur förpackningen.
- Riv av plombering från lyftbandet efter att ha läst igenom användarmanualen.
- Före användning: För att säkerställa att batterikapaciteten är bibehållen måste den nya taklyften laddas i minst 8 timmar vid leverans, innan den lagras. Detta beror på att taklyften kan ha lagrats under en tid då den inte laddats regelbundet.
- Placera laddaren vid ett lättåtkomligt vägguttag.
- Tryck in handkontrollen i laddaren (se sid 8). Om indikatorlampan på laddaren lyser gult, ladda lyften tills lampan går över i grönt sken.



**Viktigt! Lyften är konstruerad att endast lyfta människor och endast en åt gången.**

### Vid användning, säkerställ alltid att:

- Personal som använder utrustningen har fått tillräcklig utbildning och träning på lyften och tillbehören
- Lyftbandet inte är vridet eller slitet utan kan röra sig fritt in och ut ur lyften
- Lyfttillbehören, t ex sele, mellanstycke och löpvagn, inte visar några tecken på förslitning eller andra skador
- Att lyften är korrekt upphängd i mellanstycke, löpvagn och skena
- Typ, storlek, material och utseende på tillbehör är valda utifrån brukarens säkerhet och behov

- Lyfttillbehören är korrekt monterade. Selen lyftögglor och upphängning skall kontrolleras när öglorna är helt utsträckta vid lyfttillfället men innan brukaren lämnat den underliggande ytan
- Det är viktigt att alltid kontrollera att selöglorna alltid är placerade i botten på bygelkroken (se bild nedan), i säkerhet under läspinnen.



Rätt

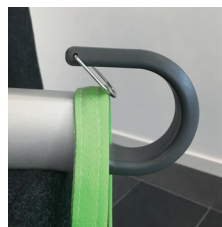

Fel

Human Care tillhandahåller lämplig utbildning för säker hantering av lyft och tillbehör.

På [www.humancaregroup.com](http://www.humancaregroup.com) finns mer information om selar, skensystem och andra tillbehör.



**Viktigt! För att säkerställa att lyftbandet inte skadas är det viktigt att lyftbygeln är i balans och att selen är korrekt upphängd. Håll eller dra inte i lyftbandet vid förflyttning. Det är även viktigt att lyftbandet är sträckt då bandet firas in.**



**Varning! Produktmodifiering är ej tillåten utan tillverkarens medgivande!**

## Specifikation

Lyftkapacitet, max:	
55100	150 kg/330 lbs
55110	220 kg/484 lbs
55120	300 kg/661 lbs
55130	150 kg/330 lbs power traverse
55140	220 kg/484 lbs power traverse
55150	300 kg/661 lbs power traverse

Dimensioner:	
(BxHxL)	235x140x235mm
Lyftens vikt:	7 kg/15.4 lbs
Batterier:	2x12V, 2.9Ah
Nödfirning:	Elektronisk & Mekanisk
Klass:	Internally powered equipment
Typ:	B
IP-klass lyft:	IPX4
IP-klass handkontroll:	IPX7
Ljudnivå:	<65dB (belastad och obelastad)
Lyfthastighet:	1.8 m/min / 3.0 m/min (endast obelastad)
Lyfthöjd:	2120mm/83,5" (150 kg/220 kg), 1720 mm/67,7" (300 kg)
Start/stop:	mjuk
Indikator:	
Stand by	blinkande GRÖN
Aktiv	fast GRÖN
Fel	fast RÖD
Service	Blinkande GUL/GRÖN, GUL/RÖD
Laddar	Fast GUL
Laddare	Input 100-240V AC 50-60 Hz, 1.6A; Output 27,8V, 0.8A DC
IP-klass laddare:	IPX0
ETL:	Ja



**Viktigt! Produkten får inte sänkas ned i vatten.**

## Produktbeskrivning

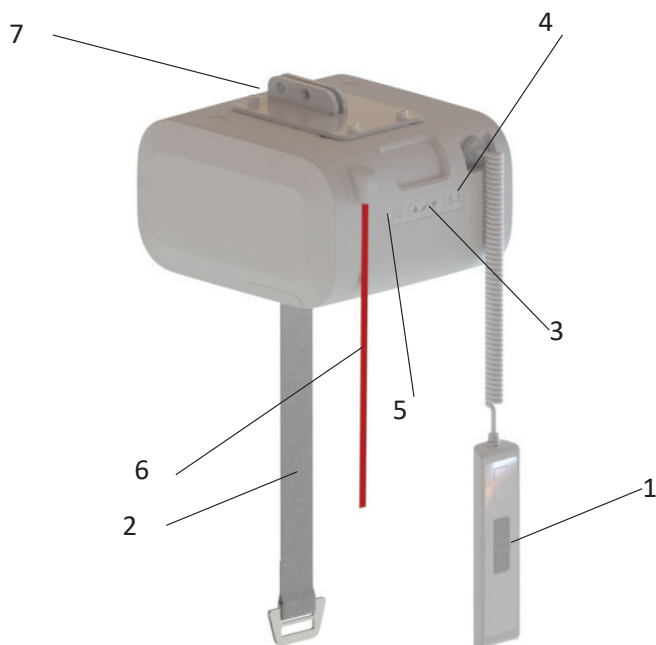

- |                          |                           |
|--------------------------|---------------------------|
| 1. Handkontroll          | 5. Indikatorlampa         |
| 2. Lyftband              | 6. Nödstopp               |
| 3. Sekundär manöverpanel | 7. Anslutning för löpvagn |
| 4. Nödnedfyringsknapp    |                           |

## Användningsområden

Med en taklyft får du möjlighet att enkelt och säkert kunna förflytta en vårdtagare. Lyftan används i samband med lyft och förflyttning av vårdtagare, exempelvis till och från säng, rullstol, toalett och från golv. Utrustningen kan även användas för gåträning och med hjälp av extra tillbehör för balansträning och vägning.

HeliQ kan utrustas med en åkmotor som möjliggör motoriserad horisontell drift samt för kontinuerlig laddning direkt i skenan.

Produkten är konstruerad för flergångsanvändning.

Taklyften är konstruerad och testad för att användas inomhus och är klassad som en IPX4 produkt.





















Klimatförhållandena bör vara enligt följande: omgivningstemperatur på 0 °C till 40 °C, relativ luftfuktighet från 30 % till 80 % och lufttryck från 790 hPa till 1060 hPa.

## Produktetikett

Produktetiketten innehåller information angående lyften. Etiketten är placerad på lyftens ovansida. Produkten är testad av ett ackrediterat testinstitut och uppfyller erforderliga krav enligt Medicintekniska direktivet för Klass 1 produkter (förordning 2017/745 MDR).









Lyften är CE-märkt och uppfyller kraven i enlighet med EN 10535, EN 60601-1 (elsäkerhet) samt EN 60601-1-2 (EMC).

Radiosändande utrustning, mobiltelefoner etc. ska inte användas i apparatens närhet då detta kan påverka apparatens funktion. Särskild försiktighet måste iakttas vid användning av starka störkällor som diatermi och liknande så att t ex diatermikablar inte förläggs på eller nära apparaten. Vid tveksamhet rådgrö med utrustningsansvarig eller med leverantören.

<b>HeliQ 300kg</b>		Human Care HC AB			
REF	<b>56120-EU</b>		Årstaängsvägen 21B		
SN	<b>123456789012</b>	117 43 Stockholm, Sweden			
	<b>300kg / 660lbs</b>	info@humancaregroup.com			
	2025-02	www.humancaregroup.com			
Label	40647C		24V DC 2.9Ah IPx4		
			Hand control: IPx7		
					
		(01)7331599003312(11)yyymm(21)123456789012			
		8 61608 80348 0			
Duty cycle: 2 min ON/18 min OFF		Conforms to ISO10535 and AAMI ES60601-1			
Charger: GlobTek GTM96605-G2A1-T3		Cert. to CAN/CSA Z10535 and CSA C22.2#60601-1			

## Symboler på enhet och produktskylt

	CE-märkning
	Tillverkningsdatum
	Tillverkare
	Max last
	Bruksanvisning: Läs och förstå bruksanvisningen innan produkten används
	Artikelnummer / referensnummer "-XX" = landskod (AU-Australia, GB-Great Britan, EU-Europe, JP-Japan, NA-North America)
	Serienummer

	Medicinsk utrustning
	Varning
	Lyften innehåller blybatterier och elektronik och skall återvinnas i enlighet med detta
	Tredjeparts certifieringsmärke (ej gällande för alla regioner och versioner)
	Typ-B produkt
	Stäng av produkten / Sätt på produkten
	QR kod till användarmanualen
	01) EAN/GS1/GTIN (11) manufacturing date (21) serial number



## Kompatibilitet

Human Cares selar är utvecklade för att användas med Human Cares lyftar och byglar. Produkterna är också kompatibla med produkter från andra tillverkare med samma metod för att fästa selarna på bygel och lyft. På grund av det stora utbudet av produkter på den globala marknaden kan Human Care dock inte ta ansvar för något fel som kan uppstå på grund av olämplig användning eller applicering av kombinationer av selar, byglar och lyftar från andra tillverkare. Användning av systemkombinationer är på förskrivarens egen risk och ansvar.

Human Care rekommenderar följande minimikrav för att säkerställa säkerheten för vårdtagare och personal:

1. När selar används tillsammans med lyftar och byglar tillverkade av andra tillverkare än Human Care, måste systemet kombineras av lyftbyglar för golv och taklyftar med samma metod för att fästa selen. Alltså, selar med öglor ska användas med byglar för öglor och selar med clips ska användas med byglar för clips.
2. Lyftar och selar som används måste vara CE-märkta i enlighet med förordning 2017/745 och överensstämma med standarder för personlyftar angivna i EN ISO 10535.
3. Vårdgivaren måste följa tillverkarens bruksanvisning och rekommendationer avseende användning, underhåll, vårdtagare, vårdgivare, rengöring och besiktning av lyft och sele.
4. De olika produkterna som kombinerats till ett system, lyft, bygel, sele, våg och andra tillbehör, kan ha olika maximal viktbelastning. Det är alltid den lägsta tillåtna maximala belastningen för de olika produkterna i systemet som gäller för kombinationen. Kontrollera alltid märkningen på alla enskilda produkter i systemet.
5. Individuell riskanalys, innefattande praktiskt test av systemet och validering av de aktuella kombinationerna är nödvändigt för att säkerställa att storleken på selen är riktig för den avsedda användningen och kompatibel med bredden på och utformningen av bygeln. Kombinationen av systemet måste dokumenteras av en kunnig bedömare.

Vid eventuella frågor, kontakta din Human Care-representant.

## Funktioner

### Nödstopp

I en nödsituation kan nödstoppet aktiveras genom att dra i det röda bandet. För att återställa nödstoppet skall aktiveringsplattan vid bandets översta del tryckas upp.

### Nödnedfiring

Vid en eventuell nödsituation kan nödnedfiringknappen på lyften eller handkontrollen

tryckas in för att snabbt sänka ned lyften. En ljudsignal indikerar att lyften sjunker. Säkerställ alltid att nödfiringen kan utföras på ett så säkert sätt som möjligt för brukaren. Nöd-firingknappen fungerar endast om lyften är påslagen och om nödstoppet är avaktiverat. När nödnedfiringen körs så inaktiveras ändlägesbytarna. Om knappen hålls in efter det att lyften är i bottenläget så kommer lyften att börja åka upp igen. Stanna alltid i nedersta läget.



**Nödnedfyringsknappen skall endast användas i nödsituationer.**

## Säkerhetsspärr

Lyften är utrustad med säkerhetsspärr. Denna förhindrar ofrivilliga fall. Vid ett för snabbt utdragande av lyftbandet hamnar säkerhetsspärrarna i låst läge varvid fallet stoppas.

## Mekanisk nödnedfyring

Vid strömavbrott och lyften är lastad, brukare i lyften, aktiveras lyftens mekaniska nödnedfyring och lyften sjunker på ett säkert och tillförlitligt sätt.

## Överhettning

Lyften är försedd med ett överhettningsskydd som stoppar motorn om den blir för varm. Överhettning kan ske om motorn överlastas eller körs kontinuerligt under en längre tid. Lyftens arbetscykel (arbete:pausa) är 15:85. Kontinuerlig drift är maximalt 2 minuter. Om detta överstigs riskerar motorn att överhettas.

## Bandsträckarvakt



Lyften är utrustad med en bandsträckarvakt som omöjliggör ofrivillig utmatning av lyftbandet. För att kunna mata ut bandet krävs det att detta är belastat. Dra lätt i bandet samtidigt som Ned-knappen på handkontroll eller manöverpanelen hålls intryckt. Bygelns vikt är tillräcklig för att bandet skall kunna matas ut.

## Att hänga upp lyften i skensystemet

Lyften kan monteras åt båda hållen. Inga mellanstycken eller likande används.

**HeliQ (bild 1-2):** Monteras direkt i löpvagnen som är placerad i skenen. Ta bort sprintarna (A) som håller fast de två bultarna (B) i löpvagnen. Ta bort bultarna och för upp lyften till löpvagnen. Se till att hålen i lyftens anslutningsdel och hålen i löpvagnen är linjerade och sätt tillbaka bultarna i hålen. Säkra bultarna med de båda sprintarna. Genom att slå på strömbrytaren är lyften färdig att användas. Nedersta bilden: korrekt placering av sprintar.

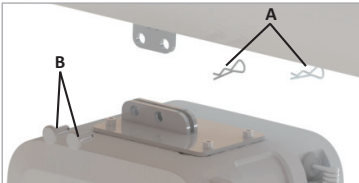
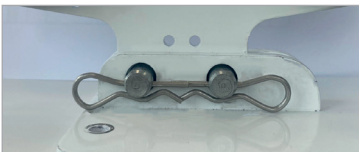
**HeliQ power traverse:** För in den förmonterade löpvagnen i skenan enligt bild (3). Genom att slå på strömbrytaren är lyften färdig att användas.

- 
- 
- 

## Handkontroll

Handkontrollen är utrustad med en Upp-knapp (2) och en Ned-knapp (3) för höjning och sänkning av lyften. Handkontrollen är även utrustad med en AV/PÅ knapp (1) för aktivering/inaktivering av lyften samt en nödfirningsknapp (4) för att snabbt sänka ned lyften.

Håll in nödfirningsknappen och ned-knappen i minst 3 sekunder samtidigt för att aktivera nödnedfirningen. Äldre lyftar kan sakna dubbelkommandot och fördröjningen.

Lyftar utrustade med åkmotor har en handkontroll med sju knappar. Förutom ovan beskrivna knapp finns även knappar för att köra lyften framåt (6) och bakåt (7) samt en alarm-knapp (5).

När lyften är belastad med mindre än cirka 40kg kan den köras i två hastigheter. Om UPP/NED-knapp trycks in längre än 3 sekunder kommer lyften att gå i den högre hastigheten. Om lyften är belastad med mer än cirka 40 kg går lyften med den lägre hastigheten. På handkontrollens kortsida finns en ingång för att ladda lyften samt en ingång (USB-C) för att kommunicera med lyften.

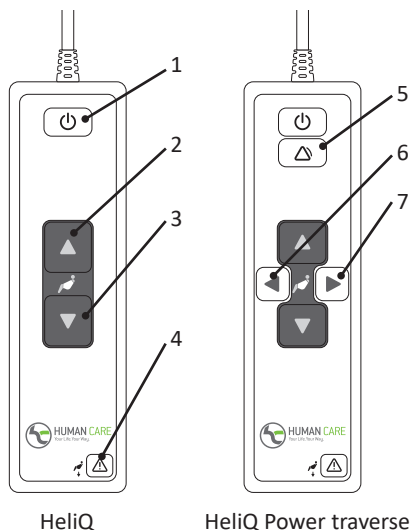

## Sekundär manöverpanel

Lyften är utrustad med en sekundär manöverpanel placerad på lyften som kan användas som ett alternativ till handkontrollen. Manöverpanelen är utrustad med en Upp-knapp (2) och en Ned-knapp (3) för höjning och sänkning av lyften. Den är även utrustad med en AV/PÅ knapp (1) för aktivering/inaktivering av lyften samt en nödfirningsknapp (4) för att snabbt sänka ned lyften.

Håll in nödfirningsknappen och ned-knappen i minst 3 sekunder samtidigt för att aktivera nödnedfirningen. Äldre lyftar kan sakna dubbelkommandot och fördröjningen.

När lyften är belastad med mindre än cirka 40kg kan den köras i två hastigheter. Om Upp- eller Ned-knappen trycks in längre än 3 sekunder

kommer lyften att gå i den högre hastigheten. Om lyften är belastad med mer än cirka 40 kg går lyften enbart med den lägre hastigheten.

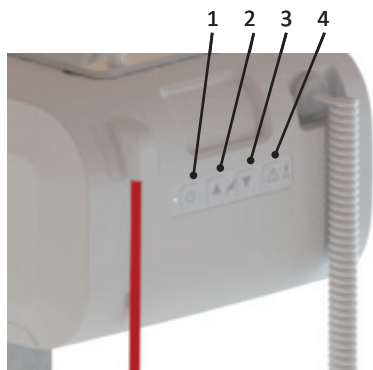

## Indikatorlampan

Indikatorlampan har följande indikeringar som endast är tillgängliga när lyften är påslagen.

Blinkande grön	Lyften är påslagen och klar att användas. Batterinivån är Full.
Blinkande gul	Lyften är påslagen och klar att användas. Batterinivån är Normal. Lyften kan med fördel laddas.
Blinkande röd	Lyften är påslagen och klar att användas. Batterinivån är Låg. Lyften ska laddas omgående.
Fast grön	Lyften är i drift eller belastad.

Fast röd	Lyftmotorn överhettad eller överbelastad.
Fast Gul	Lyften laddas.
Blinkande grön/gul	Lyftens serviceintervall har passerats. Service och årliginspektion skall omgående utföras.
Blinkande röd/gul	Lyftens serviceintervall har passerats. Service och årliginspektion skall omgående utföras. Batterinivå är Låg Lyften ska laddas omgående.

## Laddaren

När batterierna behöver laddas blinkar indikatorlampan på lyften rött. Sätt in laddningskabeln i handkontrollen eller stoppa in handkontrollen i laddhållaren och laddningen startar. När lyften laddas lyser indikatorlampan gult.

**Lyften får endast användas med Human Cares rekommenderade laddare artikelnummer 50880.**

- Ladda lyften regelbundet, helst varje natt
- När du använder lyften ska laddaren alltid vara fränkopplad
- Enheten laddas oavsett läge på huvudströmbrytaren
- Om nödstoppet är aktiverat kan lyften inte laddas. Kontrollera att nödstoppet inte är aktiverat vid laddning.
- Laddaren får bara anslutas till ett jordat uttag.

Om skenladdning är tillgänglig via skenan, laddas lyften kontinuerligt när lyften inte används och befinner sig inom laddningsområdet. När skenladdning är tillgänglig skall lyften inte laddas via handkontrollen. Ta kontakt med ägaren av systemet eller Human Care om det råder osäkerhet kring vilken typ av laddning som används.



**Viktigt! När batterierna når en kritiskt låg batterinivå kommer det inte längre att vara möjligt att göra fler lyft (upp eller ned). Det finns dock fortfarande tillräckligt mycket batterikraft kvar för att använda nödfirningen. Se separat manual för laddaren, 99599.**

Human Care erbjuder flera olika typer av byglar i olika bredder. Val av bygel skall vara anpassad efter vårdtagarens behov och vilken typ av sele som används. Placera vårdtagaren i föreskriven sele enligt selens bruksanvisning och häng upp selen i krokarna på bygeln. Kontrollera att selens öglor är ordentligt förankrade i samtliga krokar.

## Att ta ner lyften från skensystemet

Ta bort sprintarna som håller fast de två bultarna i löpvagnen. Håll i lyften ordentligt och ta ur de båda bultarna. Lyften är nu frikopplad från löpvagnen.

Placera lyften på en plan yta. Tryck på Upp-knappen på lyften för att föra tillbaka ban-

det. Se till att bandet hålls sträckt och rullas upp i lyften rakt och utan att vikas.



**Viktigt! När lyften är nedtagen skall bandet hållas sträckt medan det matas in i lyften.**

## Att använda lyften

När du vill lyfta vårdtagaren trycker du på Upp-knappen på handkontrollen eller manöverpanelen på lyften. Vill du sänka vårdtagaren trycker du på Ned-knappen på handkontrollen eller manöverpanelen. När knappen trycks in startar lyften mjukt och när du släpper knappen stannar den mjukt.

## Datakommunikation

HeliQ är förberedd för att kommunicera med en vanlig PC (Win 7/Win 8). Denna kommunikation möjliggör att statistik och annan information om lyften kan erhållas.

För att kommunicera med taklyften krävs mjukvaran Human Care Data and Service Application som finns tillgänglig för nedladdning på Human Cares hemsida, [www.humancaregroup.com](http://www.humancaregroup.com).

Anslut lyften till PC:n med en standard USB-C-kabel. Starta Human Care Data and Service application och följ instruktionerna. Lyften måste vara påslagen vid kommunikationstillfället. Lyften är inaktiverad när kommunikation sker.

Följande information kan utläsas ur lyften:

- Artikelnummer, serienummer och produktionsdatum
- Max användarvikt
- Mjukvaruversion
- Servicetidpunkt
- Periodisk användningsstatik
- Fellogg

Ansluten datorutrustning ska uppfylla kraven i IEC 60950-1 eller IEC 60601-1.

Senaste mjukvaran för lyften alltid ska användas, denna kan du ladda ner på vår hemsida.

## Byglar

---

Lyfthöjden motsvara skillnaden mellan den högsta och lägsta position som lyften kan befinna sig i. Detta motsvarar lyftbandets längd. Lyftbandets längd uppgår till 1720/2120 mm.

Lyftbyglar går att köpa som tillbehör med följande artikelnummer:

- 72754 Hanger bar HeliQ 2P 35 cm
- 72755 Hanger bar HeliQ 2P 45 cm
- 72757 Hanger bar HeliQ 2P 60 cm
- 92938 Hanger bar HeliQ 4P



## Lyfthöjd

---

Om förlängning av lyftbandet önskas finns mellanstycken i olika längd som tillbehör. Lyftens lyfthöjd påverkas inte av mellanstyckets längd.

Den totala höjden av systemet består av skenan som lyften är monterad i, löpvagnen i skenan, eventuellt mellanstycke samt lyften.

Om maxvikten för något av tillbehören t.ex. lyftsele, lyftbygel och eventuella andra tillbehör INTE är densamma som för lyften, gäller den lägsta maxvikten av de som anges på respektive produkt.

Kontrollera alltid märkningen på lyften och lyfttillbehören eller kontakta Human Care vid frågor eller oklarheter.

## Tillbehör

---

### Selar

Human Cares selsortiment är brett och uppfyller de olika krav och behov som ställs av brukaren. Utprovning av selar görs i enlighet med Human Cares utprovningsprotokol vilken kan laddas ner från [www.humancaregroup.com](http://www.humancaregroup.com). En utprovning skall göras individuellt för varje vårdtagare och i enlighet med dennes behov. Konsultera användarmanualen för respektive sele för att säkerställa att produkten används korrekt.

Human Care rekommenderar att endast selar från Human Care används med Human Cares lyftar. Besök [www.humancaregroup.com](http://www.humancaregroup.com) för mer information om vilka modeller och storlekar som erbjuds.

### Motoriserad drift

HeliQ erbjuder möjligheten att koppla till motoriserad drift. Med motoriserad drift kan lyften med minimalt arbete från vårdgivaren köras längs med skenan. Motoriserad drift behöver installeras av en av Human Care kvalificerad tekniker.

HeliQ med motoriserad drift är försedd med ett överhettningsskydd som stoppar motorn om den blir för varm. Överhettning kan ske om motorn körs kontinuerligt under en längre tid. Kontinuerlig drift är maximalt 5 minuter. Om detta överstigs riskerar motorn att överhettas.

## Felsökning

Beskrivning	Indikatorlampa	Åtgärd
Inget händer när man trycker på Upp-knappen eller Ned-knappen på handkontrollen eller manöverpanelen	Släckt	1) Kontrollera att strömbrytaren är tillslagen. 2) Batterierna är helt urladdade. Ladda lyften omedelbart 3) Nödstoppet är intryckt. Avaktivera genom att vrida den röda knappen medurs.
Inget händer när man trycker på Upp-knappen eller Ned-knappen på handkontrollen	Blinkande grönt Blinkar gult Blinkande rött	Kontrollera handkontrollen. Om handkontrollen är defekt behöver den bytas. Kontakta servicetekniker.
Inget händer när man trycker på Upp-knappen eller Ned-knappen på handkontrollen eller manöverpanelen.	Fast rött	1) Lyftmotorn överhettad. Vänta en stund och försök igen. 2) Lyften är överbelastad. Sänk ner med nödfirnings-knappen
Inget händer när man trycker på Upp-knappen eller Ned-knappen på handkontrollen eller manöverpanelen.	Fast gult	Laddning pågår. Avbryt laddningen.
Inget händer när man trycker på Upp-knappen på handkontrollen eller manöverpanelen.	Blinkar grönt Blinkar gult Blinkar rött	Lyften är i sitt översta läge. Tryck på Ned-knapp på handkontrollen eller manöverpanelen. för att sänka.
Inget händer när man trycker på Ned-knappen på handkontrollen eller manöverpanelen.	Blinkar grönt Blinkar gult Blinkar rött	1) Lyften är i sitt nedersta läge. Tryck på Upp-knappen på handkontrollen eller manöverpanelen för att höja. 2) Lyften är obelastad. Dra lätt i lyftbandets krok eller häng upp en lyftbygel och tryck på Ned-knapp på handkontrollen eller manöverpanelen. för att sänka.
Indikatorlampan slår om från blinkand grönt eller gult till blinkande rött.	Blinkar rött	Batterierna behöver laddas men det går fortfarande att lyfta vårdtagaren några gånger. Lyften bör sättas på laddning snarast.

## Skötselansvisning av lyften och tillbehören

---

### Skötselansvisning av lyft

- Lyften bör laddas varje natt
- Torka av lyftkassetten med en lätt fuktad torkduk. Diskmedel kan användas
- Spola aldrig lyftkassetten med vatten eller andra vätskor
- Använd ALDRIG starka rengöringsmedel på lyftkassetten
- Om lyften skall desinficeras kan DuPont™ Virkon® användas
- Lyftbandet får tvättas och desinficeras i enlighet med ovan nämnda instruktioner
- Aktivera nödstoppet om lyftkassetten inte ska användas på några dagar. Annars kan batterierna laddas ur. Batterierna måste laddas minst var 12:e månad.
- Lyften skall alltid förvaras eller flyttas liggande horisontellt

### Årlig inspektion

Lyften skall inspekteras minst en gång per år av personal kvalificerad av Human Care och i enlighet med Human Cares direktiv. Undersök förslitningsdetaljer särskilt noggrant. Lyftens serviceindikator kommer att blinka gult när service skall utföras.

### Daglig kontroll

- Kontrollera lyftselen före varje användning. Lösa sömmar eller annat slitage på lyftband, band och tyg får inte förekomma. Byt i så fall lyftselen
- Kontrollera att inga synliga skador finns på lyftkassetten
- Kontrollera att lyften är korrekt monterad i mellanstycke eller löpvagn

### Månadsvis kontroll

Kontrollera lyftbanden så att inga skador eller förslitningar uppstått. Mata ut lyftbanden så långt att hela längden kan inspekteras. Kontakta er återförsäljare om bandet är skadat

### Service och serviceavtal

Installation, service och underhåll skall endast utföras av personal som är kvalificerad av Human Care och i enlighet med Human Cares direktiv. Endast originalreservdelar får användas.

Human Care erbjuder möjlighet att teckna ett förmånligt serviceavtal för årlig tillsyn och provbelastning.

### Transport och lagring

Under transport och när lyften inte används under en längre period skall huvudströmbrytaren vara avslagen alternativt nödstoppet intryckt för att förhindra att batterierna laddas ur. Lyften skall transporteras och lagras liggande horisontellt. Klimatförhållandena bör vara enligt följande; omgivningstemperatur på 0 °C till 40 °C, relativ luftfuktighet från 30 % till 80 % och lufttryck från 790 hPa till 1060 hPa.

### Produktens livslängd

Produktens förväntade livslängd är tio (10) år eller 10.000 lyft, om produkten används enligt avsedd användning och underhålls enligt tillverkarens anvisningar, beroende på intensitet och maximal belastning under användning. Om produktetiketten inte längre är läsbar ska produkten kasseras.

### Garanti och support

Om du behöver information eller support kan du besöka [www.humancaregroup.com](http://www.humancaregroup.com) eller en lokal distributör.



## Riktlinjer och tillverkardeklaration

<b>Riktlinjer och tillverkardeklaration – elektromagnetiska emissioner</b>		
Denna lyft från Human Care är ämnad att användas i de elektromagnetiska miljöer som beskrivs nedan. Du som köper eller använder denna lyft från Human Care bör säkerställa att lyften endast används i denna typ av miljö.		
<b>Emissionsprovning</b>	<b>Överensstämmelse</b>	<b>Elektromagnetisk miljö – riktlinjer</b>
RF-emissioner SS-EN 55011	Grupp 1	Denna lyft från Human Care använder radiovågor endast för lyftens interna funktion. Därför är dess RF-emissioner mycket låga och förväntas inte orsaka några störningar på elektronisk utrustning i närheten.
RF-emissioner SS-EN 55011	Klass B	Denna lyft från Human Care lämpar sig för användning i alla typer av miljöer och inrättningar, inklusive i hemmet och i miljöer med direkt anslutning till det allmänna lågspänningsnätet.
Emission av övertoner SS-EN 61000-3-2	Klass A	
Spänningsfluktuationer/flimmer SS-EN 61000-3-3	Överensstämmer	

<b>Riktlinjer och tillverkardeklaration – elektromagnetisk immunitet</b>			
Denna lyft från Human Care är ämnad att användas i de elektromagnetiska miljöer som beskrivs nedan. Du som köper eller använder denna lyft från Human Care bör säkerställa att lyften endast används i denna typ av miljö.			
<b>Provning av immunitet</b>	<b>SS-IEC 60601 provningsnivå</b>	<b>Efterlevnadsnivå</b>	<b>Elektromagnetisk miljö – riktlinjer</b>
Elektrostatiska urladdningar (ESD) SS-EN 61000-4-2	+/- 6 kV kontakt +/- 8 kV luft	+/- 6 kV kontakt +/- 8 kV luft	Golven bör vara i trä, betong eller klinker. Om golven är belagda i ett syntetiskt material bör den relativa fuktigheten vara minst 30 %.
Immunitet mot snabba transienter/pulsskuror SS-EN 61000-4-4	+/- 2 kV för huvudledningar +/- 1 kV för ingångs-/utgångsledningar	+/- 2 kV för huvudledningar I/U för ingångs-/utgångsledningar	Nätströmskvaliteten ska motsvara den i en typisk kommersiell eller sjukhusmiljö.

Stötpulser SS-EN 61000-4-5	+/- 1 kV differentialläge +/- 2 kV likfasläge	+/- 1 kV differentialläge I/U för likfasläge	Nätströmskvaliteten ska motsvara den i en typisk kommersiell eller sjukhusmiljö.
Spänningsänkningar, korta avbrott och spänningsvariationer i elnätets ingångsledningar SS-EN 61000-4-11	<5 % UT (>95 % sänkning i UT) för 0,5 cykel  40 % UT (>60 % sänkning i UT) för 5 cykler  70 % UT (>30 % sänkning i UT) för 25 cykler  <5 % UT (>95 % sänkning i UT) för 5 sek.	<5 % UT (>95 % sänkning i UT) för 0,5 cykel  40 % UT (>60 % sänkning i UT) för 5 cykler  70 % UT (>30 % sänkning i UT) för 25 cykler  <5 % UT (>95 % sänkning i UT) för 5 sek.	Nätströmskvaliteten ska motsvara den i en typisk kommersiell eller sjukhusmiljö. Om denna lyft från Human Care måste användas under ett strömavbrott, rekommenderas att lyften ansluts till en avbrottsfri strömkälla eller ett lämpligt batteri.
Kraftfrekventa (50/60 Hz) magnetiska fält SS-EN 61000-4-8	3 A/m	3 A/m	De kraftfrekventa magnetfälten bör ligga på nivåer som är karakteristiska för en typisk kommersiell eller sjukhusmiljö.

OBS: UT motsvarar växelspanningen innan testnivån tillämpades.

## Riktlinjer och tillverkardeklaration – elektromagnetisk immunitet

Denna lyft från Human Care är ämnad att användas i de elektromagnetiska miljöer som beskrivs nedan. Du som köper eller använder denna lyft från Human Care bör säkerställa att lyften endast används i denna typ av miljö.

Provning av immunitet	SS-IEC 60601 provningsnivå	Överensstämmelsenivå	Elektromagnetisk miljö – riktlinjer
Ledningsbunden RF SS-EN 61000-4-6  Utstrålad RF SS-EN 61000-4-3	3 Vrms 150 kHz till 80 MHz  3 V/m 80 MHz till 2.5 GHz  10 V/m 800MHz till 2.5 GHz	3 Vrms   3 V/m   10 V/m	Bärbar och mobil RF-kommunikation-sutrustning ska inte användas närmare någon del av denna lyft från Human Care, inklusive kablar, än det rekommenderade separationsavståndet som beräknas ur den ekvation som är tillämplig för sändarens frekvens.  <b>Rekommenderat separationsavstånd</b>  $d = [3,5/3] \sqrt{P}$ $d = [3,5/3] \sqrt{P} \quad 80 \text{ MHz till } 800 \text{ MHz}$ $d = [7/3] \sqrt{P} \quad 800 \text{ MHz till } 2,5 \text{ GHz}$  P motsvarar sändarens maximala uteffekt i watt (W) enligt sändarens tillverkare. D motsvarar det rekommenderade separationsavståndet i meter (m).  Fältstyrkor från fasta RF-sändare, fastställda genom en elektromagnetisk undersökning på plats <b>a</b> ska vara lägre än överensstämmelsenivån inom varje frekvensintervall <b>b</b> .  Störningar kan förekomma i närheten av utrustning som är märkt med följande symbol:  

ANM. 1: Vid 80 MHz och 800 MHz ska det högre frekvensintervallet tillämpas.

ANM. 2: Dessa riktlinjer görs ej gällande i alla situationer. Elektromagnetisk spridning påverkas av absorption och reflektion från byggnader, föremål och personer.

a Fältstyrkor från fasta sändare, t.ex. basstationer för radiotelefoner (mobila/trådlösa) och landmobilaradio, amatörradio, AM- och FM-radiosändningar och tv-sändningar kan inte med noggrannhet förutsägas teoretiskt. En elektromagnetisk undersökning på plats bör övervägas för att utvärdera den elektromagnetiska miljön som skapas av fasta RF-sändare. Om den uppmätta fältstyrkan där denna lyftXX från Human Care används överstiger ovanstående tillämpliga RF-överensstämmelsenivå, ska man kontrollera att lyftenXX fungerar normalt. Om onormal drift observeras kan ytterligare åtgärder behöva vidtas, exempelvis justering eller omplacering av denna Human Care-lyftXX.

b Över frekvensintervallet 150 kHz till 80 MHz ska fältstyrkorna vara lägre än 10 V/m.

## Rekommenderade minsta avstånd mellan bärbar och mobil RF-kommunikationsutrustning och denna Human Care-lyft.

Denna Human Care-lyft är avsedd för användning i en elektromagnetisk miljö där RF-strålningsstörningar kontrolleras. Du som köper eller använder denna lyft från Human Care kan hjälpa till att förebygga elektromagnetiska störningar genom att upprätthålla ett minsta avstånd mellan portabel och mobil RF-kommunikationsutrustning (sändare) och denna lyft enligt nedanstående rekommendationer, och i enlighet med kommunikationsutrustningens maximala uteffekt.

Sändarens högsta märkuteffekt W	Separationsavstånd enligt sändarens frekvens m		
	150 kHz till 80 MHz d = 1,2VP	80 MHz till 800 MHz d = 1,2VP	800 MHz till 2,5 GHz d = 0,7VP
0,01	0,12	0,12	0,07
0,1	0,37	0,37	0,22
1	1,16	1,16	0,7
10	3,67	3,67	2,21
100	11,6	11,6	7

För sändare vars maximala uteffekt inte finns i listan, kan det rekommenderade separationsavståndet (d) i meter (m) uppskattas genom den ekvation som gäller för sändarens frekvens, där P är sändarens maximala uteffekt i watt (W) enligt sändarens tillverkare.

Anm. 1: Vid 80 MHz och 800 MHz ska separationsavståndet för det högre frekvensintervallet tillämpas.

Anm. 2: Dessa riktlinjer görs ej gällande i alla situationer. Elektromagnetisk spridning påverkas av absorption och reflektion från byggnader, föremål och personer.

## Återvinning

Följ ditt lands regler för återvinning av elektriska och elektroniska produkter. En korrekt hantering bidrar till att förhindra negativa påverkan på miljö och hälsa.

## User Manual



### Important!

You must read the user manual for your device prior to usage. Keep this booklet and information handy for future use.



***“WARNING!” This symbol is used when particular attention is required***

Lifting and moving a person always entails some risk. You should therefore read the user manuals for the lift and the lifting accessories carefully. Always make sure that the accessories you are using are intended for use with the lift. As a caregiver, you are responsible for the client's safety and you must know whether or not the client will be able to cope with the lifting process.

Human Care's lifts are designed only to raise and lower clients in a vertical direction, and never diagonally or through angles. The lift must always be positioned directly above the client when lifting. The client must always be positioned above the surface onto which they are to be lowered.



***LIFTING OR LOWERING A CLIENT DIAGONALLY OR IN AN ANGLED MOVEMENT MAY RESULT IN INJURY TO THE CLIENT OR THE CAREGIVER.***

If the product is used in any way that is not recommended by Human Care, then Human Care will not accept responsibility for any injuries or

accidents that may occur.

If no other agreement or approval exists, the owner of the product is responsible for any combinations using accessories or products from suppliers other than Human Care.

Always contact your supplier if you have any questions or if anything is unclear.

Anyone using the equipment must have been given adequate training and be certified by Human Care in the use of the lift and its accessories

Clients must not be left unattended and should have a trained individual with them when performing a lift.

Human Care's products are continuously being developed and updated and we reserve the right to make design changes without prior notice.

### **Notice to user/patient in case of serious incident**

Any serious incident that has occurred in relation to the product, should be reported to the local contact, who reports to the manufacturer, and the competent authority of the country in which the user/patient is established.

## Compliances and Standards

Human Care is an ISO 13485:2016 certified Swedish medical device company. The Quality Management System is in compliance with US 21 CFR part 820.

The product is CE marked in accordance with EU

Regulation 2017/745 (MDR), as class I medical device.

The CE mark is on the product.

This product has been tested in accordance with ISO 10535.

## Safety instructions

### Before using for the first time, make sure that:

- You have read and understood the user manual for the lift and all of its accessories
- The lift has been installed in accordance with the installation instructions
- The lift accessories are intended for use with the lift and are correctly fitted
- Before use: charge battery upon arrival. To ensure battery capacity is maintained, the new ceiling lift must be charged for 8 hours immediately upon arrival before it is put in use or stored. This is because the ceiling lift may have been stored for some time and during that period not been charged regularly.
- Remove the lift and charger from the packaging.
- Remove the seal from the lift belt after first reading the user manual.
- Plug in the charger at an easily accessible wall socket.
- Plug the hand control into the charger (see page 8). If the indicator light on the charger is glowing yellow, charge until the indicator light turns green.

 **Important! The lift is designed exclusively for lifting people, and only one at a time.**

### Before use, always ensure that:

- Personnel who use the equipment have been given adequate training and been certified by Human Care in the use of the lift and its accessories
- The lift belt is not twisted or worn and that it can move freely in and out of the lift
- Lift accessories, e.g. sling, distance strap and rail roller, are showing no signs of wear or other damage

- The lift is correctly suspended in the distance strap, rail roller and rail
- The right types, sizes, materials and designs of the accessories have been selected with respect to the client's safety and needs
- The lift accessories have been correctly installed. The sling's strap loops and suspension must be checked once the loops are fully extended when lifting but before the client is lifted from the underlying surface.
- It is important to always check that the loops are at the bottom of all hooks (see picture below), securely placed below the locking pin.

Human Care provides suitable training in safe

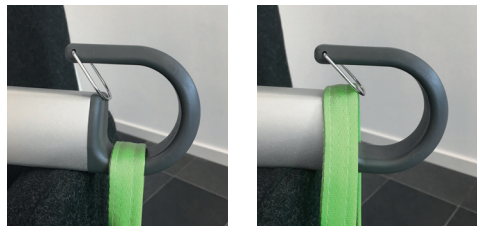



Right

Wrong

operation of the lift and other accessories.

Further information about slings, rail systems and other accessories can be found at [www.humancaregroup.com](http://www.humancaregroup.com).

 **Important! To ensure that the lift belt will not be damaged, it is important that the lift bar is balanced and that the sling is suspended correctly. Never hold or pull the lift belt when moving a client. It is also important that the lift belt is tensioned as it is wound in.**

 **Warning! Modification of the product is not permitted without the manufacturer's consent!**

## Specifications

<b>Lifting capacity, max.:</b>	
55100	150 kg/330 lbs
55110	220 kg/484 lbs
55120	300 kg/661 lbs
55130	150 kg/330 lbs power traverse
55140	220 kg/484 lbs power traverse
55150	300 kg/661 lbs power traverse
Dimensions:	
(WxHxL)	235x140x235mm / 9.2x5.5x9.2"
Weight of lift:	7 kg/15.4 lbs
Batteries:	2x12V, 2.9Ah
Emergency lowering:	Electronic & Mechanical
Class:	Internally powered equipment
Type:	B
IP rating lift:	IPX4
IP rating hand control:	IPX7
Noise level:	<65dB (loaded and unloaded)
Lifting speed:	1.8 m/min / 3.0 m/min (unloaded only)
Lifting height:	2120 mm/ 83,5" (150/220 kg), 1720 mm/ 67,7" (300 kg)
Start/stop:	soft
Indicator:	
Standby	flashing GREEN
Active	constant GREEN
Error	constant RED
Service	flashing YELLOW/GREEN, YELLOW/RED
Charging	constant YELLOW
Charger	Input 100-240V AC 50-60 Hz, 1.6A; Output 27.8V, 0.8A DC
IP rating charger:	IPX0
ETL:	Yes

This product is designed for repeated use.

## Product description

---

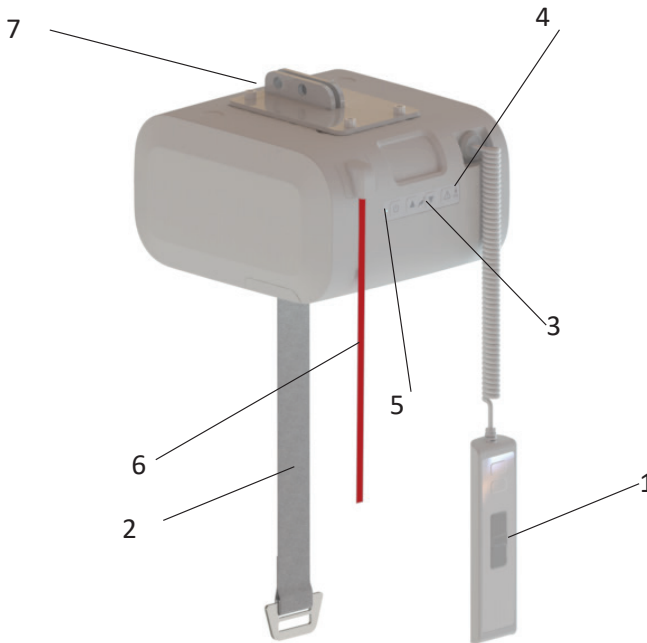

1. Hand control
2. Lift belt
3. Secondary control panel
4. Emergency lowering button
5. Indicator
6. Emergency stop
7. Connector for rail roller

## Intended use

---

A ceiling lift provides you with the ability to move a client safely and easily. The lift is used for lifting and moving a client, for example to or from a bed, wheelchair or toilet or from the floor. The apparatus can also be used for walking training, and with the help of some accessories, for balance training and weighing.

HeliQ can be equipped with a Power Traverse that permits motorized horizontal operation and continuous charging direct into the rail.

The ceiling lift has been designed and tested for use indoors and is classified as an IPX4 product.



**Important! The product must not be immersed in water.**

The climatic conditions should be as follows: ambient temperature from 0 °C to 40 °C, relative ambient humidity from 30% to 80% and ambient pressure from 790 hPa to 1060 hPa.



## Product label

The product label contains information about the lift. This label is located on top of the lift.

The product has been tested by an accredited test institute and complies with the necessary requirements in accordance with the Medical Devices Directive for Class 1 products (Regulation 2017/745 MDR). The lift is CE marked and complies with the requirements of EN 10535, EN 60601-1 (Electrical Safety) and EN 60601-1-2 (EMC).

Wireless transmission equipment, mobile telephones, etc. must not be used close to the device as it may affect its function. Particular caution must be observed when using strong sources of interference (such as diathermy, etc.) to ensure that no cables or electrical components are placed on or near the device. If in doubt, ask the person in charge of the equipment or the supplier.

## Symbols on the unit and product label

	CE marking
	Date of manufacture
	Manufacturer
	Max. load
	Instructions: Read the instructions and make sure you understand them before using this product
	Article number/reference number "-XX" = country specific code (AU-Australia, GB-Great Britan, EU-Europe, JP-Japan, NA-North America)
	Serial number

	Medical Device
	Warning
	The lift contains lead batteries and electronics and it must be recycled appropriately
	Third party certification marking (not applicable for all regions and versions)
	Type-B product
	Switch the product off/Switch the product on
	QR code to the user manual
	01) EAN/GS1/GTIN (11) manufacturing date (21) serial number

## Compatibility

---

Human Care Group slings are designed for use with all Human Care lifts and hanger bars. The products are also compatible with products of other suppliers utilizing the same attachment method for securing slings to a hanger bar and lift. However, due to the wide range of products worldwide, Human Care cannot be responsible for any errors that may result from improper use or application of combinations of slings, hanger bars and lifts of other suppliers. The use of the combined system is at the prescriber's own risk and liability.

To ensure the safety of the client and caregiver, Human Care recommends the following minimum requirements:

1. When using slings with lifts and hanger bars, made by manufacturers other than Human Care, the combined system needs to be designed with the same sling attachment method for the hanger bar of floor lifts and ceiling lifts, meaning loop style slings are combined with a loop style hanger bar, clip style slings are combined with a clip style hanger bar.
2. The involved patient lifts and slings must be CE marked in accordance with Regulation 2017/745 and comply with standard requirements for patient lifts as stated in EN ISO 10535.

3. The caregiver must follow the manufacturer's instruction manuals and recommendations with respect to the use, care, client, caregiver, cleaning, and inspection of the slings and lifts.
4. Different products on the assembled lift system: i.e., lift, hanger bar, sling, scale and other accessories may have different max. loads. It is always the lowest maximum allowable load indicated for the respective products and the system that applies for the entire system. Always check the markings on all individual products in the system.
5. Individual risk assessment, including a practical test of the system and validation with the specific combination used are required to affirm that the size of the sling is correct for the intended use and compatible to the width and design of the hanger bar. The combined system needs to be documented by the competent assessor.

If there are any questions, please contact your local Human Care office or distributor.

## Functions

---

### Emergency stop

In an emergency, the emergency stop can be activated by pulling the red belt. To reset the emergency stop, push up the activation plate at the top of the belt.

### Emergency lowering

In the event of an emergency, the emergency

lowering button on the lift or hand control can be pressed to quickly lower the lift. An audio signal indicates that the lift is lowering. Always ensure that emergency lowering can be performed as safely as possible for the client. The emergency lowering button only works when the lift is switched on and emergency stop has been deactivated. When the emergency lowering is active, the end position switches are

inactive. If the button is pushed until the lift is in its lowest position, the lift will start to go up again. Always stop at the lowest position.



**The emergency lowering button must only be used in emergency situations.**

### Safety catch

The lift is equipped with a safety catch. This prevents involuntary falls. If the lift belt is pulled out too quickly, the safety catch will engage, thus preventing the fall.

### Mechanical emergency lowering

During power loss and the hoist is loaded, user in the hoist, the mechanical emergency lowering is activated and the hoist is lowering in

a safe and reliable manner.

### Overheating

The lift has overheating protection which stops the motor if it gets too hot. Overheating can occur if the motor is overloaded or operated continuously for quite a long time. The lift's work cycle (work:pause) is 15:85. Maximum continuous operation is two minutes. If this is exceeded, there is a risk of the motor overheating.

### Belt tension guard

The lift is equipped with a belt tension guard that prevents unintentional discharging of the lift belt. It must be loaded in order to be able to pull the belt out. Pull gently on the belt while at the same time pressing the Down button on the hand control or control panel. The weight of the bar is sufficient for the belt to be fed out.

## Suspending the lift from the rail

The lift can be mounted in both directions. No spacers or the like are used.

**HeliQ (picture 1-2):** Mounted directly in the rail roller which is placed in the rail. Remove the pins (A) that hold the two bolts (B) in the rail roller. Remove the bolts and bring the lift up to the rail roller. Make sure that the holes in the connection part of the lift and the holes in the rail roller are aligned and put the bolts back in the holes. Secure the bolts with the two cotter pins. By turning on the switch, the lift is ready for use. Picture 2: correct placement of pins.

**HeliQ power traverse:** Insert the pre-assembled rail roller into the rail as shown in picture (3). By turning on the switch, the lift is ready for use.

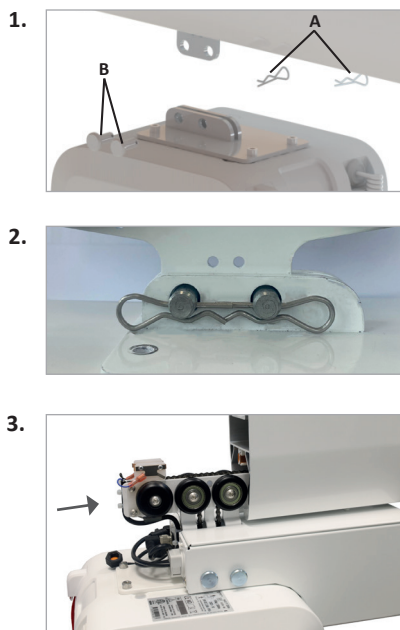

## Hand control

The hand control is equipped with an Up button (2) and a Down button (3) for raising and lowering the lift. The hand control is also equipped with an OFF/ON button (1) for activation/deactivation of the lift and an emergency lowering button (4) for quickly lowering the lift.

Push the emergency lowering button together with the down button at least for 3 seconds simultaneously to activate the emergency lowering. Older lifts might not have the dual control and the delay.

Lifts equipped with a Power Traverse have a hand control with seven buttons. In addition to the buttons described above, there are also buttons for moving the lift forwards (7) and backwards (6), as well as an alarm button (5).

When the lift is loaded with less than approx. 40 kg it can be run at two speeds. If the Up or Down button is pressed for longer than 3 seconds, the lift will run in the faster mode. If

the lift is loaded with more than approx. 40 kg it will only run in the slower mode.

On the short side of the hand control there is an input for charging the lift and an input (USB-C) for communicating with the lift.

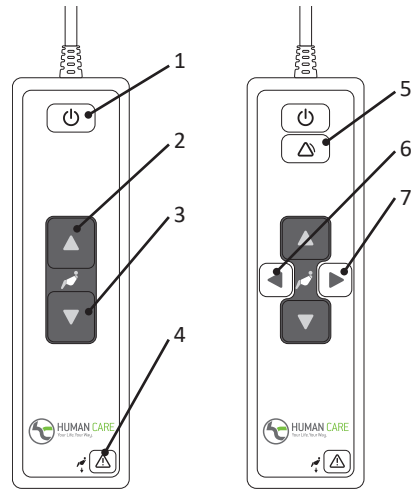

HeliQ

HeliQ Power traverse

## Secondary control panel

The lift is equipped with a secondary control panel located on the lift itself. This control panel can be used as an alternative to the hand control. The secondary control panel is equipped with an Up button (2) and a Down button (3) for raising and lowering the lift. The control panel is also equipped with an OFF/ON button (1) for activation/deactivation of the lift and an emergency lowering button (4) for quickly lowering the lift.

Press emergency lowering button and down button at least 3 seconds simultaneously to activate the emergency lowering. Older lifters may not have double key command and delay.

When the lift is loaded with less than approx. 40 kg it can be run at two speeds. If the Up or Down button is pressed for longer than 3 seconds, the lift will run in the faster mode. If the lift is loaded with more than approx. 40 kg it will only run in the slower mode. The force required to operate the push buttons is 4.4N.



## Indicator

The indicator light has the following indications, which are only accessible when the lift is switched on.

Flashing green	The lift is on and ready for use. Battery level is Full.
Flashing yellow	The lift is on and ready for use. Battery level is Normal. It might be a good idea to charge up the lift.
Flashing red	The lift is on and ready for use. Battery level is Low. The lift must be charged up immediately.
Constant green	The lift is in operation or loaded.
Constant red	Lift motor is overheated or overloaded.

Constant yellow	The lift is charging.
Flashing green/yellow	The lift's service interval has passed. Service and annual inspection must be performed immediately.
Flashing red/yellow	The lift's service interval has passed. Service and annual inspection must be performed immediately. Battery level is Low. The lift must be charged up immediately.

## Charger

The indicator on the lift flashes red when the batteries need recharging. Plug the charger cable into the hand control or put the hand control into the charger cradle and charging will start. When the lift is charging the indicator glows yellow.



***The lift can only be used with a charger recommended by Human Care, article number 50880.***

- Charge the lift regularly, preferably every night
- The charger must be disconnected when you use the lift
- The unit charges regardless of the position of the main switch
- If the emergency stop is activated the lift cannot be charged. Check that the emergency stop is not activated when charging.
- The charger must only be connected to an earthed socket.

If rail charging is available via the rail, the lift will charge continuously when the lift is not in use and is within the charging zone. When rail charging is available, the lift does not need to be charged via the hand control. Get in touch with the system owner or Human Care if you are uncertain as to what type of charging to use.



***Important! When the batteries reach a critically low battery level, it will no longer be possible to perform more lifts (up or down). However, there is still enough battery power for emergency lowering. See separate manual for the charger, 99599.***

## Detaching the lift from the rail system

---

Remove the pins holding the two bolts to the rail roller. Hold the lift firmly and remove both bolts. The lift is now disconnected from the rail roller.

Place the lift on a flat surface. Press the Up button on the lift to move the belt back. Make sure

the belt is kept taut and gets rolled up in the lift straight, without folding.



**Important! When the lift is taken down, the belt must be kept taut while it is fed into the lift.**

## Using the lift

---

Press the Up button on the hand control or control panel on the lift to lift the client. Press the Down button on the hand control or control panel to lower the client. Pressing the button

activates a soft start, and releasing it causes a soft stop.

## Data communication

---

HeliQ is able to communicate with a standard PC (Win 7/Win 8). This communication makes it possible to obtain statistics and other information on the lift.

To communicate with the ceiling lift you need the Human Care Data and Service Application, software that can be downloaded from the Human Care website, [www.humancaregroup.com](http://www.humancaregroup.com).

Connect the lift to your PC with a standard USB-C cable. Start the Human Care Data and Service Application and follow the instructions. The lift must be switched on for communication to be possible. The lift is deactivated while communication takes place.

The following information can be read from the lift.

- Article number, serial number and production date
- Max. user weight
- Software version
- Service dates
- Periodic usage statistics
- Error log

Connected computer equipment must fulfil the requirements of IEC 60950-1 or IEC 60601-1

The latest software for the lift should always be used. You can find the latest version at our website in the product section.

## Hanger Bars

Connect the hanger bar to the hook on the lift belt by threading the hook diagonally from beneath (see fig). The hanger bar is available as accessory on lifts, part no:

- 72754 Hanger bar HeliQ 2P 35 cm
- 72755 Hanger bar HeliQ 2P 45 cm
- 72757 Hanger bar HeliQ 2P 60 cm
- 92938 Hanger bar HeliQ 4P



## Lifting height

The lifting height corresponds to the difference between the highest and lowest position the lift can reach. This corresponds to the length of the lift belt. The length of the lift belt is 2120mm (83,5")/1720 mm (66.1").

If you want to extend the lift belt there are distance straps in various lengths available as extras. The lifting height of the lift is not affected by the length of the distance strap. The total height of the system consists of the rail in which the lift is mounted, the rail roller in the rail, a distance strap if relevant and the lift.

## Accessories

If the maximum weight for any of the accessories, e.g. slings, lift bars and any other accessories is NOT the same as for the lift, then the lowest max. weight given for any one product is the one that shall apply. Always check the label on the lift and lifting accessories or contact Human Care if you have any questions or if anything is unclear.

### Slings

Human Care's range of slings is wide enough to meet the user's various requirements and needs. Slings are tested in accordance with Human Care's test log, which can be downloaded from [www.humancaregroup.com](http://www.humancaregroup.com). A test must be performed for each client individually and in accordance with their needs. Consult the user manual for the relevant sling to make sure the product is used correctly.

Human Care recommends using only Human Care slings with Human Care lifts. Visit [www.humancaregroup.com](http://www.humancaregroup.com) for further information about which models and sizes are offered.

### Motorized operation

HeliQ offers the ability to connect to motorized operation. Motorized operation allows the lift to be moved along the rail with minimal effort from the caregiver. Motorized operation needs to be installed by a technician with Human Care qualifications.

The power traverse is equipped with overheating protection which stops the motor if it overheats. Overheating can occur if the motor is running continuously during a longer period. Continuous operation is maximum 5 minutes. More than this will lead to overheating.

## Troubleshooting

Description	Indicator	Action
Nothing happens when you press the Up button or the Down button on the hand control or the control panel	Not lit	<ol style="list-style-type: none"> <li>1) Check that the mains switch is on.</li> <li>2) The batteries are fully discharged. Charge the lift immediately</li> <li>3) The emergency stop is pushed in. Deactivate by turning the red button clockwise.</li> </ol>
Nothing happens when you press the Up button or the Down button on the hand control	Flashing green Flashing yellow Flashing red	Check the hand control. If the hand control is defective it needs to be replaced. Contact a service technician.
Nothing happens when you press the Up button or the Down button on the hand control or the control panel.	Constant red	<ol style="list-style-type: none"> <li>1) Lift motor is overheated. Wait a while and try again.</li> <li>2) Lift is overloaded. Lower using the emergency lowering button</li> </ol>
Nothing happens when you press the Up button or the Down button on the hand control or the control panel.	Constant yellow	Charging in progress. Interrupt charging.
Nothing happens when you press the Up button on the hand control or the control panel.	Flashing green Flashing yellow Flashing red	The lift is in its maximum upper position. Press the Down button on the hand control or the control panel to lower the lift.
Nothing happens when you press the Down button on the hand control or the control panel.	Flashing green Flashing yellow Flashing red	<ol style="list-style-type: none"> <li>1) The lift is in its maximum lower position. Press the Up button on the hand control or the control panel to raise the lift.</li> <li>2) Lift is unloaded. Pull gently on the hook on the lift belt or hang up a lift bar and press the Down button on the hand control or control panel to lower it.</li> </ol>
The indicator switches from flashing green or yellow to flashing red.	Flashing red	The batteries need charging but you can still lift the client a few times. The lift should be set to charge as soon as possible.



# Care instructions for the lift and accessories

## Care instructions for the lift

- The lift should be recharged every night
- Wipe the ceiling lift with a slightly dampened cloth with a water solution using a mild detergent.
- Never immerse the lift in water, or use any other fluids to clean the lift.
- Never use strong detergents on the ceiling lift.
- If the lift needs to be disinfected, Du-Pont™ Virkon® can be used
- The lift belt must be washed and disinfected as instructed above
- Activate the emergency stop if the ceiling lift is not to be used for a few days, otherwise the batteries will run down. The batteries must be charged at least every 12 months.
- The lift must always be stored or moved lying horizontally

## Annual inspection

The lift must be inspected at least once a year by someone with Human Care qualifications and in accordance with Human Care's directive. Pay particular attention to parts that show wear. The lift's service indicator will flash yellow when a service needs to be performed.

## Daily inspection

- Always check the sling before use. There must be no loose seams or other signs of wear to lift belts, belts and fabric. If there are, replace the sling
- Check the ceiling lift for visible signs of damage
- Check that the lift is correctly mounted in the distance strap or rail roller

## Monthly inspection

Check the lift belts for damage or wear and tear. Feed out enough of the lift belts to allow their entire length to be checked. Contact a retailer if the belt is damaged.

## Service

Installation, service and maintenance must only be performed by personnel with Human Care qualifications and in accordance with Human Care's directive. Only original spare parts may be used.

## Service agreements

Human Care invites you to sign a service agreement for annual inspection and test loading.

## Transport and storage

During transport, or when the lift is not going to be used for some time, the mains switch must be off or the emergency stop button pushed in, otherwise the batteries will self-discharge. The lift must be transported and stored lying horizontally. The climatic conditions should be as follows: ambient temperature from 0 °C to 40 °C, relative ambient humidity from 30% to 80% and ambient pressure from 790 hPa to 1060 hPa.

## Product lifetime

The product's expected lifetime is ten (10) years or 10.000 lifts, if the product is used as intended and maintained according to the manufacturer's instructions, depending on the intensity of use and maximum load applied during use. If the product label is no longer legible, the product should be discarded.

## Warranty and support

If you need information or support, please contact your Human Care office, [www.humancaregroup.com](http://www.humancaregroup.com), or distributor.

## Guidance and manufacturer's declaration

Guidance and manufacturer's declaration – electromagnetic emissions		
The Human Care lift is intended for use in the electromagnetic environment specified below. The customer or the user of the Human Care lift should assure that it is used in such an environment.		
Emission test	Compliance	Electromagnetic environment - guidance
RF emissions CISPR 11	Group 1	The Human Care lift uses RF energy only for its RF emissions are very low and are not likely to cause any interference in nearby electronic equipment.
RF emissions CISPR 11	Class B	The Human Care lift is suitable for use in all establishments including domestic establishments and those directly connected to the public low-voltage power supply network that supplies buildings used for domestic purposes.
Harmonic emissions IEC 61000-3-2	Class A	
Voltage fluctuations/flicker emissions IEC 61000-3-3	Complies	

Guidance and manufacturer's declaration – electromagnetic immunity			
The Human Care lift is intended for use in the electromagnetic environment specified below. The customer or the user of the Human Care lift should assure that it is used in such an environment.			
Immunity test	IEC 60601 test level	Compliance level	Electromagnetic environment - guidance
Electrostatic discharge (ESD) IEC 61000-4-2	+/- 6 kV contact +/- 8 kV air	+/- 6 kV contact +/- 8 kV air	Floors should be wood, concrete or ceramic tile. If floors are covered with synthetic material, the relative humidity should be at least 30 %.
Electrical fast transient / Burst IEC 61000-4-4	+/- 2 kV for power supply lines +/- 1 kV for input/output lines	+/- 2 kV for power supply lines n/a. for input/output lines	Mains power quality should be that of a typical commercial or hospital environment.

Surge IEC 61000-4-5	+/- 1 kV differential mode +/- 2 kV common mode	+/- 1 kV differential mode n/a. for common mode	Mains power quality should be that of a typical commercial or hospital environment.
Voltage dips, short interruptions and voltage variations on power supply input lines IEC 61000-4-11	<5 % UT (>95 % dip in UT) for 0,5 cycle 40 % UT (60 % dip in UT) for 5 cycles 70 % UT (30 % dip in UT) for 25 cycles <5 % UT (>95 % dip in UT) for 5 sec	<5 % UT (>95 % dip in UT) for 0,5 cycle 40 % UT (60 % dip in UT) for 5 cycles 70 % UT (30 % dip in UT) for 25 cycles <5 % UT (>95 % dip in UT) for 5 sec	Mains power quality should be that of a typical commercial or hospital environment. If the user of the Human Care lift requires continued operation during power mains interruptions, it is recommended that the lift be powered from an uninterruptible power supply or battery.

Power frequency (50/60 Hz) magnetic field IEC 61000-4-8	3 A/m	3 A/m	Power frequency magnetic fields should be at levels characteristic of a typical location in a typical commercial or hospital environment
--	-------	-------	--

NOTE UT is the a.c. mains voltage prior to application of the test level.

### Guidance and manufacturer's declaration – electromagnetic immunity

The Human Care lift is intended for use in the electromagnetic environment specified below. The customer or the user of the Human Care lift should assure that it is used in such an environment.

Immunity test	IEC 60601 test level	Compliance level	Electromagnetic environment- guidance
Conducted RF IEC 61000-4-6	3 Vrms 150 kHz to 80 MHz	3 Vrms	<p>Portable and mobile RF communications equipment should be used no closer to any part of the Human Care lifts, including cables, than the recommended separation distance calculated from the equation applicable to the frequency of the transmitter.</p> <p>Recommended separation distance  <math>d = [3,5/3] \sqrt{P}</math></p> <p><math>d = [3,5/3] \sqrt{P}</math>      80 MHz to 800 MHz</p> <p><math>d = [7/3] \sqrt{P}</math>      800 MHz to 2,5 GHz</p> <p>where P is the maximum output power rating of the transmitter in watts (W) according to the transmitter manufacturer and d is the recommended separation distance in meters (m).</p> <p>Field strengths from fixed RF transmitters, as determined by an electromagnetic site survey, should be less than the compliance level in each frequency range. b</p> <p>Interference may occur in the vicinity of equipment marked with the following symbol.</p> 
Radiated RF IEC 61000-4-3	3 V/m 80MHz to 2,5GHz	3 V/m	
	10 V/m 800MHz to 2,5GHz	10V/m	

NOTE 1 At 80MHz and 800MHz, the higher frequency range applies.

NOTE 2 These guidelines may not apply in all situations. Electromagnetic propagation is affected by absorption and reflected from structures, objects and people.

a Field strengths from fixed transmitters, such as base stations for radio (cellular/cordless) telephones and land mobile radios, amateur radio, AM and FM radio broadcast and TV broadcast cannot be predicted theoretically with accuracy. To assess the electromagnetic environment due to fixed RF transmitters, an electromagnetic site survey should be considered. If the measured field strength in the location in which the Human Care lifts is are used exceeds the applicable RF compliance level above, the Human Care lifts should be observed to verify normal operation. If abnormal performance is observed, additional measures may be necessary, such as reorienting or relocating the Human Care lifts.

b Over the frequency range 150 kHz to 80 MHz, field strengths should be less than 10 V/m.

## Recommended separation distances between portable and mobile RF communications equipment and the Human Care lifts.

The Human Care lifts are intended for use in an electromagnetic environment in which radiated RF disturbances are controlled. The customer or the user of the Human Care lifts can help prevent electromagnetic interference by maintaining a minimum distance between portable and mobile RF communications equipment (transmitters) and the Human Care lifts as recommended below, according to the maximum output power of the communications equipment.

Rated maximum output power of transmitter W	Separation distance according to frequency of transmitter m		
	150 kHz to 80 MHz d = 1,2√P	80 MHz to 800 MHz d = 1,2√P	800 MHz to 2.5 GHz d = 0,7√P
0.01	0.12	0.12	0.07
0.1	0,37	0,37	0,22
1	1,16	1,16	0,7
10	3,67	3,67	2,21
100	11.6	11.6	7

For transmitters rated at a maximum output power not listed above, the recommended separation distance d in meters (m) can be estimated using the equation applicable to the frequency of the transmitter, where P is the maximum output power rating of the transmitter in watts (W) according to the transmitter manufacturer.

Note 1: At 80 MHz and 800 MHz, the separation distance for the higher frequency range applies.

Note 2: These guidelines may not apply in all situations. Electromagnetic propagation is affected by absorption and reflection from structures, objects and people.

## Recycling

Once the product has reached the end of its life, it should be disposed according to your country's rules, especially for the separate collection of electrical and electronic products.

Correct disposal helps prevent negative consequences for the environment and human health.

## Návod k použití



### Důležité!

Před použitím vašeho produktu si vždy přečtěte návod k použití. Pro budoucí použití mějte návod vždy po ruce.



**„VAROVÁNÍ!“ Symbol výstražného trojúhelníku je používán v případech vyžadující zvýšenou pozornost.**

Zvedání a přesun osob vždy přináší určitá rizika. Před použitím se důkladně seznamte s návodem k použití, jak zvedací jednotky, tak dalšího příslušenství. Vždy se ujistěte, že veškeré příslušenství je určené k použití se zvedací jednotkou. Jako asistent jste zodpovědný za bezpečnost transportované osoby a musíte si být jisti její schopností zvládnout zvedání a transport.

Zvedací jednotky Human Care jsou navrženy pouze pro zvedání a spouštění osob ve vertikálním směru, nikoliv diagonálně nebo v šikmé rovině. Při zvedání musí být zvedací jednotka umístěna přímo nad transportovanou osobou. Transportovaná osoba musí být před samotným spouštěním vždy situována přímo nad požadované místo spouštění.



**Zvedání nebo spouštění v diagonálním směru nebo pod úhlem může vést ke zranění transportované osoby nebo jejího asistenta.**

Pokud je zvedací jednotka používána jinak, než jak je společností Human Care doporučeno,

no, výrobce nenese žádnou odpovědnost za zranění, ani za jiné nehody, které mohou špatným používáním nastat.

Pokud není sjednáno jinak, vlastník zvedací jednotky je zodpovědný za její používání v kombinaci s příslušenstvím nebo vybavením od jiného výrobce, než je Human Care.

Pokud máte jakékoli dotazy nebo Vám není něco jasného, vždy kontaktujte svého dodavatele.

Kdokoliv, kdo používá některý z produktů Human Care, musí být řádně seznámen a vyškolen v použití zvedacích jednotek a jejich příslušenství. Transportovaná osoba nesmí zůstat bez dozoru a měla by být pod dohledem řádně vyškolené osoby.

Všechny produkty výrobce jsou neustále vyvíjeny a inovovány. Z tohoto důvodu si Human Care vyhrazuje právo na změny bez předešlého upozornění.

### Upozornění pro uživatele/transportovanou osobu v případě vážné nehody

Jakoukoli vážnou nehodu, ke které došlo v souvislosti s použitím produktu, je potřeba nahlásit svému dodavateli, který informuje výrobce a příslušný orgán v dané zemi.

## Shody a normy

Human Care je švédský výrobce zdravotnické techniky certifikovaný dle ISO 13485:2016. Systém řízení kvality je v souladu s US 21 CFR část 820.

Produkt nese označení CE v souladu s nařízením EU 2017/745 (MDR) o zdravotnických prostřed-

cích, je klasifikovaný jako zdravotnický prostředek třídy I.

Označení CE je umístěno na produktu.

Tento produkt byl testován v souladu s ISO 10535.

## Bezpečnostní pokyny

### Před prvním použitím se ujistěte, že

- jste si přečetli a porozuměli návodu k použití zvedací jednotky a veškerého jejího příslušenství
- zvedací jednotka byla naistalován podle pokynů k instalaci
- příslušenství je určeno k použití s daným typem zvedací jednotky a je správně nastaveno
- Před použitím: po dodání nabijte baterii zvedací jednotky. Aby byla udržena správná kapacita baterie, musí být nová zvedací jednotka nabíjena po dobu 8 hodin ihned po dodání před započítáním jejího používání nebo uskladnění. Je to z důvodu, že zvedací jednotka mohla být po určitou dobu skladována bez pravidelného nabíjení.
- Vyměňte zvedací jednotku a nabíječku z přepravní krabice.
- Odstraňte plombu z navijecích popruhů zvedací jednotky až po důkladném přečtení návodu k použití.
- Zapojte nabíječku do snadno přístupné elektrické zásuvky.
- Propojte ruční ovladač s nabíječkou. Pokud se LED kontrolka nabíječky rozsvítí ŽLUTĚ, nabíjete zvedací jednotku, dokud se kontrolka nabíjení na nabíječce nezmění na ZELENOU.



**DŮLEŽITÉ!** Zvedací jednotka je navržena výhradně ke zvedání a transportu osob, přičemž na jedné zvedací jednotce může být v jeden okamžik přepravována pouze jedna osoba.

### Před použitím se vždy ujistěte, že:

- osoba používající toto zařízení byla řádně seznámena a vyškolená v použití zvedací jednotky a dalšího příslušenství.
- navijecí popruh zvedací jednotky není překroucený nebo viditelně opotřebený a lze jej ze zvedací jednotky snadno vytáhnout i navinout zpět.
- další příslušenství jako jsou např. vaky, distanční popruhy nebo vozíky nevykazují žádné známky opotřebení nebo poškození.
- zvedací jednotka je správně zavěšena na vozík a

kolejnici.

- byl vybrán správný typ, velikost a materiál příslušenství s ohledem na bezpečnost a potřeby transportované osoby.
- příslušenství bylo správně nainstalováno. Musí být zkontrolováno, zda jsou poutka popruhů asistenčních vaků řádně napnuta před započítáním zvedání transportované osoby z podložky.
- Je důležité se vždy ujistit, že poutka popruhů asistenčního vaku jsou ve správné poloze uvnitř všech háků (viz. obr.), bezpečně umístěné pod pojistkou háku závěsného ramene.



Správně

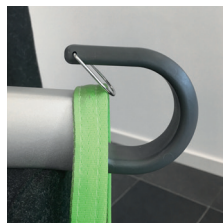

Špatně

Human Care poskytuje školení v bezpečném použití zvedacích jednotek a dalšího příslušenství. Pro více informací o asistenčních vacích, kolejnicovém systému a dalším příslušenství navštivte [www.humancaregroup.com](http://www.humancaregroup.com).



**DŮLEŽITÉ!** Aby nedocházelo k poničení navijecího popruhu, je důležité, aby bylo závěsné rameno vyvážené a asistenční vak byl správně zavěšen. Nikdy nepohybujte transportovanou osobou tažením za navijecí popruh. Udržujte navijecí popruh při navijení napnutý!



**VAROVÁNÍ!** Jakékoliv úpravy produktu jsou bez souhlasu výrobce zakázány!

## Technická specifikace

<b>Maximální nosnost:</b>	
55100	150 kg
55110	220 kg
55120	300 kg
55130	150 kg aktivní pojezd
55140	220 kg aktivní pojezd
55150	300 kg aktivní pojezd
Rozměry:	
(Š x V x H)	235 x 140 x 235mm
Hmotnost:	7 kg/15.4 lbs
Baterie:	2x12V, 2.9Ah
Nouzové spouštění:	elektronické a mechanické
Třída:	bateriový přístroj
Stupeň ochrany:	Typ B
Třída krytí zvedací jednotky:	IPX4
Třída krytí ručního ovladače:	IPX7
Hlučnost:	<65dB (při zatížení i bez něj)
Rychlost zvedání:	1.8 m/min / 3.0 m/min (pouze bez zatížení)
Rozsah zdvihu:	2120 mm (150/220 kg), 1720 mm (300 kg)
Start/stop:	měkký
Kontrolka stavu zvedací jednotky:	
Pohotovostní režim:	blikající ZELENÁ
V chodu:	nepřetržitě svítící ZELENÁ
Chybové hlášení:	nepřetržitě svítící ČERVENÁ
Ohlášení servisu:	přeblikávající ŽLUTÁ / ZELENÁ, ŽLUTÁ / ČERVENÁ
Nabíjení:	nepřetržitě svítící ŽLUTÁ
Nabíječka:	vstup: 100-240 V AC / 50-60 Hz / 1,6 A; výstup: 27,8 V / 0,8 A DC
Třída krytí nabíječky:	IPX0
ETL:	ANO

Zvedací jednotka je navržena k opakovanému použití.

## Popis produktu

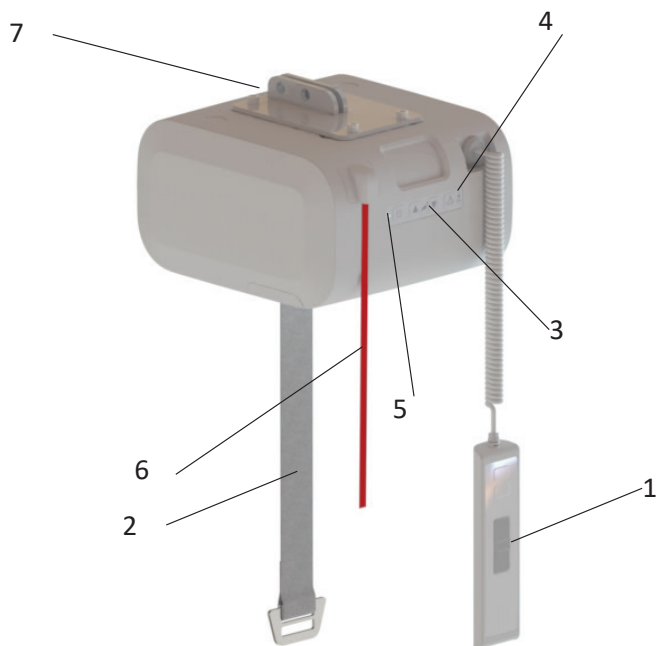

1. Ruční ovladač
2. Navíjecí popruh
3. Ovládací panel
4. Tlačítko nouzového spouštění
5. Kontrolka stavu zvedací jednotky
6. Nouzový vypínač
7. Přípojka pro vozík

## Určený účel

Stropní zvedací jednotka Vám poskytuje schopnost bezpečně a snadno přemístit transportovanou osobu. Zvedací jednotka je určena ke zvedání a přesunu osob například z nebo na lůžko, invalidního vozíku, toalety nebo z podlahy. Zvedací jednotku a kolejnicový systém lze také použít pro nácvik chůze a s pomocí dalšího vybavení k tréninku rovnováhy nebo k vážení.

HeliQ může být vybaven přídatným motorem (Power Traverse), který umožňuje aktivní horizontální pojezd a/nebo nabíjením umístěným přímo v kolejnici. Zvedací jednotka byla

navržena a testována pro použití ve vnitřních prostorách a byla klasifikována jako produkt s třídou krytí IPX4.



**DŮLEŽITÉ!** Zvedací jednotka se nesmí nikdy ponořit do vody.









Klimatické podmínky pro použití zvedací jednotky by se měly pohybovat v následujících mezích: okolní teplota od 0°C do 40°C, relativní okolní vlhkost od 30 % do 80 % a okolní tlak od 790 hPa do 1060 hPa.



## Štítek produktu







Štítek produktu obsahuje informace o zvedací jednotce. Tento štítek je umístěn ze shora zvedací jednotky. Zvedací jednotka byla testována akreditovanou zkušební laboratoří, splňuje nezbytné požadavky v souladu s nařízením EU 2017/745 (MDR) o zdravotnických prostředcích a je klasifikovaný jako zdravotnický prostředek třídy I. Zvedací jednotka nese označení CE a splňuje požadavky norem EN 10535, EN 60601-1 a EN 60601-1-2 (EMC).

Nepoužívejte bezdrátová zařízení, mobilní telefony a podobná zařízení v blízkosti zvedací jednotky, může to mít vliv na její funkčnost. Zvláštní pozornost je třeba dodržovat, pokud jsou v blízkosti používány silné zdroje rušení, jako je například diatermie nebo zařízení podobného typu. Ujistěte se, že žádný kabel od diatermie není položen na zvedací jednotce nebo v její blízkosti. V případě jakýchkoliv pochybností se obraťte na oprávněné osoby nebo na svého dodavatele.

<b>HeliQ 300kg</b>		Human Care HC AB		
REF 56120-EU		Årstaängsvägen 21B		
SN 123456789012		117 43 Stockholm, Sweden		
 300kg / 660lbs		info@humancaregroup.com		
 2025-02		www.humancaregroup.com		
Label 40647C		24V DC 2.9Ah IPx4		
		Hand control: IPx7		
				
(01)7331599003312(11)jyyyymm(21)123456789012				
Duty cycle: 2 min ON/18 min OFF		Conforms to ISO10535 and AAMI ES60601-1		
Charger: GlobTek GTM96605-G2A1-T3		Cert. to CAN/CSA Z10535 and CSA C22.2#60601-1		Intertek 500940

## Symbyly uvedené na zvedací jednotce a na štítku produktu

	CE označení
	Datum výroby
	Výrobce
	Maximální možné zatížení
	Přečtěte si návod k použití
	Označení produktu / katalogové číslo “-XX” = kód zeme {AU-Austrálie, GB-Velká Británie, EU-Evropa, JP-Japonsko, NA-Severní Amerika}
	Sériové číslo
	Zdravotnický prostředek
	Varování!

	Zvedací jednotka obsahuje olovené baterie a elektronické součástky, proto musí být náležitě recyklována
	Označení certifikace třetí stranou (nevztahuje se na všechny regiony prodeje a typy zvedacích jednotek)
	Stupeň ochrany před úrazem elektrickým proudem typ B
	Zapnutí / Vypnutí zvedací jednotky
	QR kód pro návod k použití
	(01) EAN/GS1/GTIN (11) datum výroby (21) sériové číslo

## Kompatibilita

Vaky Human Care jsou navrženy pro použití se všemi zvedacími jednotkami a závěsnými rameny Human Care. Produkty jsou kompatibilní i s produkty jiných dodavatelů, kteří používají stejný způsobu připojení pro zajištění vaku na závěsné rameno a zvedací jednotku. Nicméně, vzhledem k širokému sortimentu produktů po celém světě, Human Care nemůže nést odpovědnost za případné neshody nebo vady, které mohou vzniknout v důsledku nesprávného použití nebo použitím kombinací vaků, závěsného ramene a zvedacích jednotek jiných dodavatelů. Použití kombinovaného systému různých dodavatelů je na vlastní riziko a odpovědnost toho, kdo kombinaci předepíše nebo zrealizuje.

Aby byla zajištěna bezpečnost uživatele a asistenta, Human Care doporučuje následující minimální požadavky na kompatibilitu:

1. Při použití vaků se zvedacími jednotkami a závěsnými rameny, vyrobenými jinými výrobci než Human Care, je třeba navrhnout kombinovaný systém se stejným způsobem připojení pro zajištění vaku na závěsné rameno a zvedací jednotky, tzn. že vaky s poutky jsou kombinovány se závěsným ramenem určeným pro zavěšení vaků na poutka. Vaky s klipem jsou kombinovány se závěsným ramenem určeným pro zavěšení vaků na klipy.

2. Použitá zvedací jednotka a vak musí

být označena symbolem CE v souladu s Nařízením EU 2017/745 o zdravotnických prostředcích a splňují standardní požadavky na zvedací jednotky uvedené v EN ISO 10535.

3. Asistent se musí řídit pokyny výrobce, návody k použití a doporučení s ohledem na používání, péči, uživatele, asistenta, čištění a kontrolu vaků a zvedacích jednotek.

4. Různé produkty v sestavě zvedacího systému:

tj. zvedací jednotka, závěsné rameno, asistenční vak, váha a další příslušenství mohou mít různé maximální nosnosti. Pro celý systém platí vždy nejnižší maximální nosnost uvedená na všech použitých komponentech.

Vždy zkontrolujte označení na všech jednotlivých komponentech v systému.

5. Je vyžadováno individuální posouzení rizik, včetně praktické zkoušky systému a validace s konkrétní použitou kombinací, aby se potvrdilo, že velikost vaku je správná pro zamýšlené použití a kompatibilní s šířkou a konstrukcí závěsného ramene. Kombinovaný systém musí být zdokumentován kompetentním posuzovatelem.

V případě jakýchkoliv dotazů, se obraťte na svého dodavatele.

## Funkce

### Nouzové vypnutí

V případě nouze aktivujte nouzové vypnutí zatažením za ČERVENOU šňůru nouzového vypínače.

Chcete-li deaktivovat nouzové vypnutí, zatlačte zpět do zvedací jednotky aktivační pojistku, která je umístěna na výstupu šňůry nouzového vypínače ze zvedací jednotky.

### Nouzové spouštění

V případě nouzové situace může být použita funkce nouzového spouštění. Pro aktivaci nouzového spouštění stiskněte současně tlačítko nouzového spouštění a tlačítko dolů a držte je nejméně po dobu 3 sekund. Starší jednotky (před červencem 2016) nemusejí být vybaveny funkcí dvojhmatu s časovou prodlevou pro aktivaci funkce nouzového spouštění.

Nouzové spouštění bude doprovázeno zvukovým signálem. Vždy se ujistěte, že je nouzové spouštění prováděno co nejbezpečněji pro transportovanou osobu. Nouzové spouštění je funkční pouze u zapnuté zvedací jednotky a pokud je deaktivovaný nouzový vypínač. Pokud je aktivována funkce nouzového spouštění, jsou koncové spínače navijecích popruhů neaktivní. To způsobí, že zvedací jednotka při stisknutém tlačítku pro nouzové spouštění dojde do své nejnižší polohy a následně se začne navíjet popruh na opačnou stranu a zvedací jednotka jede zpět nahoru. Vždy zastavte zvedací jednotku v nejnižší poloze.



***Tlačítko nouzového spouštění použijte pouze v případě nouzové situace.***

### **Pádová pojistka**

Zvedací jednotka je vybavena pádovou pojistkou, která zabraňuje jejímu samovolnému pádu. Při příliš rychlém vytahování navijecího popruhu se pádová pojistka aktivuje, čímž se zabrání pádu. Pro odblokování pádové pojistky uvolněte navijecí popruh

### **Mechanické nouzové spouštění**

V případě, že během transportu přepravované osoby dojde k přerušení přívodu elektrického proudu do motoru jednotky, aktivuje se funkce mechanického nouzového spouštění, která zatíženou zvedací jednotku spolehlivě a bezpečně spustí.

### **Přehřátí**

Zvedací jednotka je vybavena ochranou proti přehřátí, která zastaví motor v případě jeho velkého zahřátí. K přehřátí může dojít, pokud je motor přetížený nebo pracuje v příliš dlouhém nepřetržitém provozu. Pracovní cyklus zvedací jednotky (práce: pauza) je 15:85. Maximální doba nepřetržitého provozu je 2 minuty. Pokud je tato doba překročena, vystavujete motor zvedací jednotky riziku přehřátí.

### **Senzor napnutí navijecího popruhu**

Zvedací jednotka je vybavena senzorem napnutí navijecího popruhu, který zabraňuje nechtěnému vytažení navijecího popruhu a jeho zamotání uvnitř zvedací jednotky. Aby bylo možné vytáhnout navijecí popruh ze zvedací jednotky, zvedací jednotka musí být zatížená. Jemně vytahujte navijecí popruh a současně přitom držte stisknuté tlačítko DOLŮ na ručním ovladači nebo na ovládacím panelu. Váha závěsného ramene je dostatečná k vytažení navijecího popruhu.

### **Dvourychlostní režim**



Pokud je zvedací jednotka zatížena méně než 40 kg, může fungovat ve dvourychlostním režimu. Pokud je tlačítko NAHORU / DOLŮ stisknuté po dobu delší než 3 vteřiny, zvedací jednotka automaticky přejde do rychlejšího režimu. Pokud je zvedací jednotka zatížena více než 40 kg, funguje pouze v pomalejším režimu.

## Zavěšení jednotky na kolejnicový systém

Zvedací jednotku lze namontovat v obou směrech. Nejsou použity žádné distanční popruhy a podobně.

**HeliQ (obrázek 1-2):** Zvedací jednotka HeliQ je zavěšena přímo na vozíček umístěný v kolejnici. Vytáhněte závlačky (A), které zajišťují dva čepy (B) umístěné v přípojce pro vozík na zvedací jednotce. Vytáhněte čepy a zvedněte jednotku k vozíčku umístěnému v kolejnici. Ujistěte se, že díry pro čepy v přípojce pro vozík i ve vozíčku jsou v jedné ose a zasuňte do nich zpět oba čepy. Čepy zajistěte dvěma závlačkami. Po zapnutí hlavního vypínače je zvedací jednotka připravena k použití. Obrázek 2: správné umístění čepů.

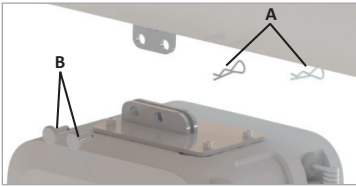
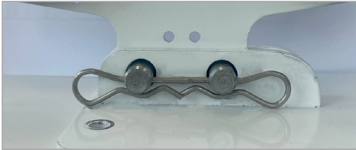
**HeliQ s aktivním pojezdem (Power Traverse):** Vložte připravenou sestavu kolejnicového vozíku do kolejnice, jak je znázorněno na obrázku (3). Po zapnutí hlavního vypínače je zvedací jednotka připravena k použití.

- 1. Diagram showing the HeliQ unit being lifted by a cart. Labels A and B indicate the clips and pins respectively.
- 2. Close-up view of the HeliQ unit being lifted by a cart.
- 3. Close-up view of the HeliQ unit being lifted by a cart, showing the cart's wheels and the unit's base.

## Ruční ovladač

Ruční ovladač je vybaven tlačítky NAHORU (2) a DOLŮ (3) pro zvedání a spouštění zvedací jednotky. Dále je ruční ovladač vybaven hlavním vypínačem (1) pro zapnutí / vypnutí zvedací jednotky a tlačítkem nouzového spouštění (4) pro rychlé spuštění zvedací jednotky.

Pro aktivaci nouzového spouštění je nutné současně stisknout a alespoň 3 vteřiny držet tlačítko nouzového spouštění a tlačítko DOLŮ. Starší typy zvedacích jednotek nemusejí být vybaveny funkcí dvojhmatu s časovou prodlevou pro aktivaci funkce nouzového spouštění.

Zvedací jednotky HeliQ s aktivním pojezdem, mají ruční ovladač se sedmi tlačítky. Kromě tlačítek popsaných výše je vybaven navíc tlačítky pro pohyb VPŘED (7), VZAD (6) a tlačítkem ALARM (5).

Pokud je zvedací jednotka zatížena méně než 40 kg, může fungovat ve dvourychlostním režimu. Pokud je tlačítko NAHORU / DOLŮ stisknuté po dobu delší než 3 vteřiny, zvedací jednotka automaticky přejde do rychlejšího režimu. Pokud je zvedací jednotka zatížena více než 40 kg,

funguje pouze v pomalejším režimu.

Na spodní straně ručního ovladače se nachází zdířka pro konektor nabíječky a zdířka (USB-C) pro komunikaci se zvedací jednotkou.

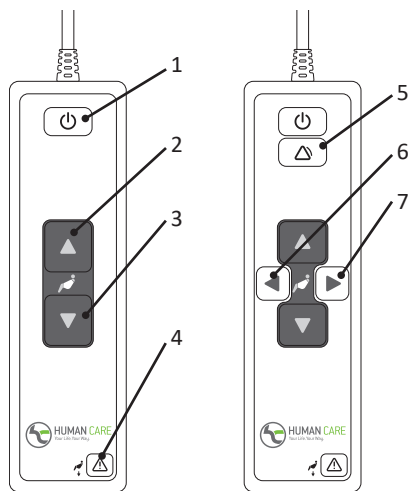

HeliQ

HeliQ Power traverse

## Ovládací panel

Zvedací jednotka je vybavena ovládacím panelem umístěným na zvedací jednotce. Tento ovládací panel může být používán jako alternativa k ručnímu ovladači. Ovládací panel je vybaven tlačítky NAHORU (2) a DOLŮ (3) pro zvedání a spouštění zvedací jednotky. Dále pak hlavním vypínačem (1) pro zapnutí / vypnutí zvedací jednotky a tlačítkem nouzového spouštění (4) pro rychlé spuštění zvedací jednotky.

Pro aktivaci nouzového spouštění je nutné současně stisknout a alespoň 3 vteřiny držet tlačítko nouzového spouštění a tlačítko DOLŮ. Starší typy zvedacích jednotek nemusejí být vybaveny funkcí dvojhmatu s časovou prodlevou pro aktivaci funkce nouzového spouštění.

Pokud je zvedací jednotka zatížena méně než 40 kg, může fungovat ve dvourychlostním režimu. Pokud je tlačítko NAHORU / DOLŮ stisknuté po dobu delší než 3 vteřiny, zvedací jednotka automaticky přejde do rychlejšího režimu. Pokud je zvedací jednotka zatížena více než 40 kg, funguje pouze v pomalejším režimu. Síla potřebná k ovládnutí tlačítek je 4,4N.

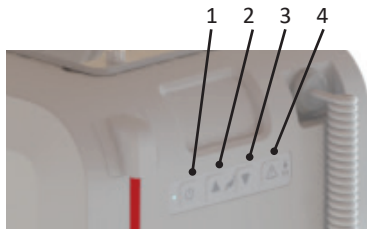

## Kontrolka stavu zvedací jednotky

Kontrolka stavu zvedací jednotky znázorňuje následující stavy, které je možné detekovat pouze při zapnuté zvedací jednotce.

Blikající ZELENÁ	Zvedací jednotka je zapnuta a připravena k použití. Baterie je plně nabitá.
Blikající ŽLUTÁ	Zvedací jednotka je zapnuta a připravena k použití. Baterie je nabitá. Zvedací jednotku by bylo vhodné v blízké době nabít.
Blikající ČERVENÁ	Zvedací jednotka je zapnuta a připravena k použití. Úroveň nabití baterie je nízká. Zvedací jednotku je nutné ihned nabít.
Nepřetržitě svítící ZELENÁ	Zvedací jednotka je v chodu nebo zatížena.

Nepřetržitě svítící ČERVENÁ	Motor zvedací jednotky je přehřátý nebo přetížený.
Nepřetržitě svítící ŽLUTÁ	Zvedací jednotka se nabíjí.
Přeblikávající ŽLUTÁ/ ZELENÁ	Překročena lhůta servisní kontroly. V co nejkratší době je nutné provést servis nebo každoroční kontrolu.
Přeblikávající ČERVENÁ/ ŽLUTÁ	Překročena lhůta servisní kontroly. V co nejkratší době je nutné provést servis nebo každoroční kontrolu. Úroveň nabití baterie je nízká. Zvedací jednotku je nutné ihned nabít.

## Nabíječka

Kontrolka stavu zvedací jednotky bliká ČERVENĚ, pokud je nutné dobít baterie. Pro zahájení nabíjení zapojte vstupní konektor na kabelu nabíječky do zdířky konektoru na ručním ovladači nebo vložte ruční ovladač do držáku nabíječky. Při nabíjení bude kontrolka stavu zvedací jednotky nepřetržitě svítit ŽLUTĚ.



**Zvedací jednotku je možné nabíjet pouze nabíječkou doporučenou společností Human Care, produkt číslo 71470.**

- Zvedací jednotku nabíjejte pravidelně, nejlépe každý večer.
- Pokud používáte zvedací jednotku, nabíječka musí být odpojena.
- Zvedací jednotka se nabíjí bez ohledu na její zapnutí / vypnutí hlavním vypínačem.
- Pokud je aktivován nouzový vypínač, zvedací jednotku nelze nabíjet. Pokud nabíjíte, zkontrolujte, zda není aktivován nouzový vypínač.

- Nabíječka může být zapojena pouze do uzemněné zásuvky.

Pokud se jedná o nabíjení přímo z kolejničky, jednotka se bude nabíjet nepřetržitě, když se jednotka nepoužívá a nachází se v zóně nabíjení. Pokud se jedná o nabíjení přímo z kolejničky, jednotku není třeba nabíjet pomocí ručního ovladače. Pokud si nejste jisti, jaký typ nabíjení použít, kontaktujte svého dodavatele nebo Human Care.



**Důležité! Pokud bude kontrolka stavu zvedací jednotky upozorňovat na nízkou úroveň nabití baterie, nebude možné provádět zvedání ani spouštění zvedací jednotky. Stále však bude baterie dostatečně nabitá k využití nouzového spouštění. Pro více informací nahlédněte do samostatného návodu pro nabíječku.**

## Odpojení jednotky z kolejnicového systému

Vytáhněte závlačky, které zajišťují dva čepy umístěné na vozíčku v kolejnici. Pevně uchopte zvedací jednotku a vysuňte oba čepy. Zvedací jednotka je nyní odpojena od vozíčku umístěného v kolejnici.

Umístěte zvedací jednotku na rovný povrch. Stiskněte tlačítko NAHORU na ovládacím panelu zvedací jednotky, aby došlo k navinutí popruhu zpět do zvedací jednotky. Během navíjení

udržujte navíjecí popruh napnutý a kontrolujte, zda se do zvedací jednotky navíjí rovně bez překroucení



***Důležité! Poté co sundáte zvedací jednotku z kolejnicového systému, udržujte navíjecí popruh napnutý, dokud nebude zcela navinut do zvedací jednotky.***

## Použití zvedací jednotky

Pro zvednutí transportované osoby stiskněte tlačítko NAHORU ručního ovladače nebo na ovládacím panelu. Pro spuštění transportované osoby stiskněte tlačítko DOLŮ ručního ovladače

nebo na ovládacím panelu. Stiskem tlačítka se aktivuje funkce měkkého startu a jeho uvolněním pak měkkého zastavení.

## Komunikační rozhraní

Zvedací jednotka HeliQ je vybavena komunikačním rozhraním pro PC, kompatibilním s operačním systémem Windows (Win 7/Win 8). Tento komunikační software umožňuje získávání statistik provozu zvedací jednotky a další informace o jejím provozu.

Abyste mohli data ze zvedací jednotky získat, potřebujete program společnosti Human Care "Data and Service Application", tento software si můžete stáhnout z webových stránek společnosti Human Care, [www.humancaregroup.com](http://www.humancaregroup.com).

Propojte svůj počítač se zvedací jednotkou pomocí standardního USB-C kabelu. Otevřete program společnosti Human Care "Data and Service Application" a postupujte podle pokynů. Pro přenos dat musí být zvedací jednotka zapnuta. Zvedací jednotka je během přenosu dat deaktivována.

Pomocí komunikačního rozhraní je možné sledovat následující údaje o zvedací jednotce:

- číslo produktu, sériové číslo a datum výroby
- maximální nosnost
- verze softwaru
- servisní informace
- periodické statistiky používání
- chybové hlášení

Připojený počítač nebo jiné zařízení musí odpovídat požadavkům na elektromagnetickou kompatibilitu IEC 60950-1 nebo IEC 60601-1.

Ve zvedací jednotce musí být naistalována vždy aktuální verze softwaru. Aktuální verze softwaru je ke stažení na webových stránkách společnosti Human Care.

## Závěsná ramena

---

Připojte závěsné rameno k háku na navíjecím popruhu zvedací jednotky provlečením háku šikmo zespodu (viz obr.). Závěsné rameno je dostupné jako příslušenství ke zvedacím jednotkám, katalogové číslo

- 72754 Závěsné rameno HeliQ 2P 35 cm
- 72755 Závěsné rameno HeliQ 2P 45 cm
- 72757 Závěsné rameno HeliQ 2P 60 cm
- 92938 Závěsné rameno HeliQ 4P



## Rozsah zdvihu

---

Rozsah zdvihu zvedací jednotky je roven rozdílu mezi nejvyšší a nejnižší možnou pozicí, kterou je zvedací jednotka schopna dosáhnout, což odpovídá délce navíjecího popruhu. Délka navíjecího popruhu je 2120 mm /1720 mm.

Pokud chcete prodloužit délku navíjecího popruhu, využijte k tomu distančních popruhů, které jsou dodávány v různých délkách jako

příslušenství ke zvedacím jednotkám. Délka distančních popruhů nemá vliv na rozsah zdvihu zvedací jednotky. Celková výška zvedacího systému je rovna součtu výšky kolejnice, na které je zvedací jednotka zavěšena, vozíčku v kolejnici, distančního popruhu, pokud je použit a zvedací jednotky

## Příslušenství

---

Jestliže maximální nosnost některého příslušenství (vaky, závěsná ramena nebo další) NENÍ totožná s maximální nosností zvedací jednotky, poté je maximální nosností nejnižší nosnost z použitých komponentů. Vždy kontrolujte štítek zvedací jednotky a příslušenství. V případě jakýchkoliv nejasností, kontaktujte svého dodavatele.

### Vaky

Řada vaků Human Care je dostatečně široká, aby vyhovovala různým požadavkům a potřebám uživatele. Vaky jsou testovány v souladu s testovacími protokolem Human Care, který lze stáhnout z [www.humancaregroup.com](http://www.humancaregroup.com). Test musí být proveden u každého klienta individuálně a v souladu s jeho potřebami. Nahlédněte do návodu k použití pro příslušný vak, abyste se ujistili, že je výrobek používán správně.

Human Care doporučuje používat pouze Human

Care asistenční vaky společně se zvedacími jednotkami Human Care. Navštivte [www.humancaregroup.com](http://www.humancaregroup.com) pro další informace o nabízených modelech a velikostech.

### Motorizovaný pohon

HeliQ nabízí možnost připojení k motorizovanému pohonu. Motorizovaný pohon umožňuje pohyb zvedací jednotky po kolejnici s minimálním úsilím asistenta. Motorový pohon musí nainstalovat technik s kvalifikací od Human Care.

Aktivní pojezd (Power Traverse) je vybaven ochranou proti přehřátí, která zastaví motor, pokud se přehřeje. Pokud motor běží nepřetržitě po delší dobu, může dojít k přehřátí. Nepřetržitý provoz motoru je maximálně 5 minut, pokud je tato doba překročena může dojít k přehřátí.



## Řešení problémů

Popis problému	Kontrolka stavu zvedací jednotky	Řešení
Při stisku tlačítka NAHORU / DOLŮ na ručním ovladači nebo na ovládacím panelu zvedací jednotky se nic nestane.	Nesvítví	1) Zkontrolujte, zda je zvedací jednotka zapnuta hlavním vypínačem. 2) Baterie jsou zcela vybité. Zvedací jednotku dejte ihned nabít. 3) Je stlačený nouzový vypínač. Deaktivujte ho otočením ve směru hodinových ručiček.
Při stisku tlačítka NAHORU / DOLŮ na ručním ovladači se nic nestane.	Blikající ZELENÁ Blikající ŽLUTÁ Blikající ČERVENÁ	Zkontrolujte ruční ovladač. Pokud je ruční ovladač vadný, je nutné ho vyměnit. Kontaktujte svého dodavatele pro servis.
Při stisku tlačítka NAHORU / DOLŮ na ručním ovladači nebo na ovládacím panelu zvedací jednotky se nic nestane.	Nepřetržitě svítící ČERVENÁ	1) Došlo k přehřátí motoru zvedací jednotky. Vyčkejte chvíli a poté zkuste akci znovu. 2) Zvedací jednotka je přetížená. Spusťte jí pomocí tlačítka nouzového spouštění.
Při stisku tlačítka NAHORU / DOLŮ na ručním ovladači nebo na ovládacím panelu zvedací jednotky se nic nestane.	Nepřetržitě svítící ŽLUTÁ	Zvedací jednotka se nabíjí. Přerušete nabíjení.
Při stisku tlačítka NAHORU na ručním ovladači nebo na ovládacím panelu zvedací jednotky se nic nestane.	Blikající ZELENÁ Blikající ŽLUTÁ Blikající ČERVENÁ	Zvedací jednotka je ve své nejvyšší poloze. Pro spuštění zvedací jednotky stiskněte tlačítko DOLŮ na ručním ovladači nebo na ovládacím panelu zvedací jednotky.
Při stisku tlačítka DOLŮ na ručním ovladači nebo na ovládacím panelu zvedací jednotky se nic nestane.	Blikající ZELENÁ Blikající ŽLUTÁ Blikající ČERVENÁ	1) Zvedací jednotka je ve své nejnižší poloze. Pro vyjetí zvedací jednotky stiskněte tlačítko NAHORU na ručním ovladači nebo na ovládacím panelu zvedací jednotky. 2) Zvedací jednotka není zatížená. jemně táhněte za hák navíjecího popruhu nebo na něj zavěste závěsné rameno a stiskněte tlačítko NAHORU na ručním ovladači nebo na ovládacím panelu zvedací jednotky.
Kontrolka stavu zvedací jednotky přeblikává z blikající ZELENÉ nebo ŽLUTÉ na blikající ČERVENOU.	Blikající ČERVENÁ	Baterie potřebuje dobít. Stále je možné několikrát provést zvedací cyklus. Zvedací jednotka by měla být dobota co nejdříve to bude možné.

## Údržba zvedací jednotky a jejího příslušenství

### Údržba zvedací jednotky

- Zvedací jednotka by se měla nabíjet každou noc.
- Zvedací jednotku vždy otírejte pouze navlhčeným hadříkem. K čištění lze použít běžné čisticí prostředky.
- Nikdy nemyjte zvedací jednotku pod tekoucí vodou, ani jí nepolévejte jinou tekutinou.
- NIKDY NEPOUŽÍVEJTE silné čisticí prostředky.
- K dezinfekci můžete použít například výrobek DuPont™ Virkon®.
- Zvedací jednotku je nutné čistit a dezinfikovat podle výše popsaných instrukcí.
- Pokud nebude zvedací jednotka denně používána, aktivujte nouzové vypnutí, aby nedocházelo k vybíjení a degradaci baterie. Baterie se musí nabít nejméně každých 12 měsíců.
- Zvedací jednotka musí být vždy skladována a přepravována ve vodorovné poloze.

### Roční kontrola (PBTk)

Periodická bezpečnostně technická kontrola (PBTk) zvedací jednotky musí být prováděna minimálně jednou za rok dodavatelem kvalifikovaným výrobcem Human Care a v souladu se směrnicemi Human Care. Dbejte zvýšené pozornosti u komponentů, které vykazují známky opotřebení. Kontrolka stavu zvedací jednotky bude blikat ŽLUTĚ pokud bude potřeba provést servis.

### Denní kontrola

- Před každým použitím zkontrolujte asistenční vak. Navíjecí popruhy, vak a tkanina nesmí vykazovat žádné známky opotřebení, jinak musí být vyměněny.
- Zkontrolujte, zda nejsou na zvedací jednotce viditelné známky opotřebení.
- Ujistěte se, že je zvedací jednotka správně zavěšena na vozíčku v kolejnici.

### Měsíční kontrola

Zkontrolujte, zda není nějak poničen nebo

opotřeben navíjecí popruh zvedací jednotky. Vytáhněte celou délku navíjecího popruhu, abyste ho mohli zkontrolovat. Pokud je navíjecí popruh jakkoliv poničen, kontaktujte svého dodavatele.

### Servis

Montáž, servis a údržbu může provádět pouze dodavatel kvalifikovaný výrobcem, společností Human Care a v souladu se směrnicemi Human Care. Pro servis mohou být použity pouze originální náhradní díly.

### Smlouva o servisu

Human Care doporučuje uzavřít smlouvu o servisu a PBTk.

### Převrava a skladování

Během přepravy, nebo pokud nebude zvedací jednotka delší dobu používána, musí být vypnuta hlavním vypínačem nebo stisknutím nouzového vypínače, v opačném případě se baterie vybijí. Zvedací jednotka musí být přepravována a skladována ve vodorovné poloze. Klimatické podmínky by se měly pohybovat v následujících rozmezích: okolní teplota od 0°C do 40°C, relativní okolní vlhkost vzduchu od 30 % do 80 %, okolní tlak od 790 hPa do 1060 hPa.

### Předpokládaná životnost

Předpokládaná životnost zvedací jednotky je 10 let nebo 11.000 zvedacích cyklů při dodržení pravidelného servisu a údržby, v závislosti na intenzitě používání a maximálním zatížení během používání. Pokud štítek produktu již není čitelný, výrobek by měl být zlikvidován

### Záruka a podpora

Pokud potřebujete informace nebo podporu, prosím obraťte se na zákaznické centrum Human Care, [www.humancaregroup.com](http://www.humancaregroup.com) nebo na svého distributora.

## Pokyny a prohlášení výrobce

Směrnice a prohlášení výrobce – elektromagnetické záření		
Zvedací jednotky výrobce Human Care jsou určeny k použití v níže specifikovaném elektromagnetickém prostředí. Uživatel zvedací jednotky musí zajistit, že je jednotka používána v odpovídajícím prostředí.		
Zkouška záření	Kompatibilita	Elektromagnetické prostředí - pokyny
Vysokofrekvenční emise CISPR 11	Skupina 1	Zvedací jednotky výrobce Human Care využívají vysokofrekvenční energii pouze pro sebe. Vysokofrekvenční emise jsou velmi nízké a není pravděpodobné, že by rušily jiné elektronické přístroje ve své blízkosti.
Vysokofrekvenční emise CISPR 11	Třída B	Zvedací jednotky výrobce Human Care jsou určeny k použití ve všech druzích zařízení včetně domácností a zařízení přímo napojených na veřejnou nízkonapěťovou elektrickou síť, která napájí budovy užívané k bydlení.
Harmonické emise IEC 61000-3-2	Třída A	
Kolísání napětí / emise flikru IEC 61000-3-3	Vyhovuje	

Směrnice a prohlášení výrobce – elektromagnetická odolnost			
Zvedací jednotky výrobce Human Care jsou určeny k použití v níže specifikovaném elektromagnetickém prostředí. Uživatel zvedací jednotky musí zajistit, že je jednotka používána v odpovídajícím prostředí.			
Zkouška odolnosti	Úroveň zkoušky IEC 60601	Úroveň splnění požadavků	Elektromagnetické prostředí - pokyny
Elektrostatický výboj (ESD) IEC 61000-4-2	± 6 kV kontaktní výboj ± 8 kV vzduchový výboj	± 6 kV kontaktní výboj ± 8 kV vzduchový výboj	Podlahy mohou být dřevěné, betonové nebo z keramických obkladů. Pokud jsou podlahy pokryty syntetickým materiálem, relativní vlhkost by měla být alespoň 30 %.
Elektrický rychlý přechod / rázový impuls IEC 61000-4-4	± 2 kV napájecí obvody ± 1 kV řídicí obvody	± 2 kV napájecí obvody neaplikovatelné pro řídicí obvody	Kvalita zdroje napájení by měla být na úrovni typické pro komerční nebo nemocniční prostředí.

Výboj IEC 61000-4-5	± 1 kV diferenční režim ± 2 kV běžný režim	± 1 kV diferenční režim neaplikovatelné pro běžný režim	Kvalita zdroje napájení by měla být na úrovni typické pro komerční nebo nemocniční prostředí.
Poklesy napětí, krátká přerušení a odchylky napětí na napájecích vstupních linkách IEC 61000-4-11	<5 % UT (>95 % pokles UT) pro 0,5 periody 40 % UT (60 % pokles UT) pro 5 period 70 % UT (30 % pokles UT) pro 25 period <5 % UT (>95 % pokles UT) po dobu 5 vteřin	<5 % UT (>95 % pokles UT) pro 0,5 periody 40 % UT (60 % pokles UT) pro 5 period 70 % UT (30 % pokles UT) pro 25 period <5 % UT (>95 % pokles UT) po dobu 5 vteřin	Kvalita zdroje napájení by měla být na úrovni typické pro komerční nebo nemocniční prostředí. Požaduje-li uživatel používání zvedacích jednotek výrobce Human Care i při přerušovaném přívodu napětí, doporučuje se zvedací jednotku napájet ze zdroje nepřetržitého napájení.

Magnetické pole síťového kmitočtu (50/60 Hz) IEC 61000-4-8	3 A/m	3 A/m	Magnetická pole síťového kmitočtu by měla být na úrovních typických pro komerční nebo nemocniční prostředí.
UT: je napájecí napětí sítě před použitím zkušební úrovně.			

## Směrnice a prohlášení výrobce – elektromagnetická odolnost

Zvedací jednotky výrobce Human Care jsou určeny k použití v níže specifikovaném elektromagnetickém prostředí. Uživatel zvedací jednotky musí zajistit, že je jednotka používána v odpovídajícím prostředí.

Zkouška odolnosti	Úroveň zkoušky IEC 60601	Úroveň splnění požadavků	Elektromagnetické prostředí- pokyny
<p>Rušení šířeným vedením indukovaným vysokofrekvenčními poli IEC 61000-4-6</p> <p>Vyzařované vysokofrekvenční elektromagnetické pole IEC 61000-4-3</p>	<p>3 Vrms 150 kHz to 80 MHz</p> <p>3 V/m 80MHz to 2,5GHz</p> <p>10 V/m 800MHz to 2,5GHz</p>	<p>3 Vrms</p> <p>3 V/m</p> <p>10V/m</p>	<p>Přenosná a mobilní vysokofrekvenční komunikační zařízení by se neměla používat v menší vzdálenosti od jakékoli zvedací jednotky Human Care, včetně kabelů, než je doporučená vzdálenost vypočítaná z rovnice platné pro frekvenci vysílače.</p> $d = [3,5/3] \sqrt{P}$ <p><math>d = [3,5/3] \sqrt{P}</math>      80 MHz to 800 MHz</p> <p><math>d = [7/3] \sqrt{P}</math>      800 MHz to 2,5 GHz</p> <p>kde P je maximální jmenovitý výstupní výkon vysílače ve wattch [W] podle údajů výrobce vysílače a d je doporučená vzdálenost v metrech [m].</p> <p>Intenzita pole pevných vysokofrekvenčních vysílačů zjištěná elektromagnetickým průzkumem lokality a by měla být nižší než povolená úroveň v každém z frekvenčních pásem b.</p> <p>K rušení může docházet v blízkosti zařízení označených následujícím symbolem.</p> 

Poznámka 1: U frekvencí 80 MHz a 800 MHz platí vyšší frekvenční pásmo.

Poznámka 2: Tyto pokyny nemusejí platit ve všech situacích. Na šíření elektromagnetických vln má vliv míra jejich pohlcování budovami, předměty a lidmi a míra jejich odrazu od nich.

a: Intenzitu pole pevných vysílačů, například základnových stanic radiových (mobilních/bezdrátových) telefonů a pozemních mobilních radiostanic, amatérských vysílaček, rozhlasového vysílání na AM a FM frekvencích a televizního vysílání, teoreticky nelze předem přesně stanovit. Pro posouzení elektromagnetického prostředí vzhledem k přítomnosti pevných vysokofrekvenčních vysílačů je třeba zvážit provedení elektromagnetického průzkumu lokality. Přesahuje-li naměřená intenzita pole v lokalitě, kde jsou zvedací jednotky Human Care používány, příslušnou povolenou vysokofrekvenční úroveň, je třeba ověřit, zda zvedací jednotky Human Care při provozu fungují běžným způsobem. Vykazují-li zvedací jednotky Human Care během provozu odchylky, bude zřejmě třeba provést určitá opatření, např. změnit orientaci nebo umístění zvedací jednotky Human Care.

b: Ve frekvenčním pásmu 150 kHz až 80 MHz by měla být intenzita pole nižší než 10 V/m

### Doporučené vzdálenosti mezi přenosnými a mobilními vysokofrekvenčními zařízeními a zvedacími jednotkami Human Care.

Zvedací jednotky Human Care jsou určeny k použití v prostředí, v němž je vyzářované vysokofrekvenční rušení regulováno. Zákazník nebo uživatel zvedacích jednotek Human Care může předcházet elektromagnetickému rušení tím, že bude dodržovat minimální doporučenou vzdálenost mezi přenosnými a mobilními vysokofrekvenčními komunikačními zařízeními (vysílači) a zvedacími jednotkami Human Care podle maximálního výstupního výkonu komunikačního zařízení, jak je uvedeno níže

Jmenovitý maximální výstupní výkon vysílače <b>W</b>	Vzdálenost podle frekvence vysílače <b>m</b>		
	150 kHz až 80 MHz d = 1,2VP	80 MHz až 800 MHz d = 1,2VP	800 MHz až 2.5 GHz d = 0,7VP
0.01	0.12	0.12	0.07
0.1	0,37	0,37	0,22
1	1,16	1,16	0,7
10	3,67	3,67	2,21
100	11.6	11.6	7

U vysílačů se jmenovitým maximálním výstupním výkonem, jenž není uveden výše, je možno doporučenou vzdálenost d v metrech [m] stanovit pomocí rovnice platné pro frekvenci vysílače, kde P je maximální jmenovitý výstupní výkon vysílače ve wattch [W] podle údajů výrobce vysílače.

U frekvencí 80 MHz a 800 MHz platí vzdálenost pro vyšší frekvenční pásmo.

Tyto pokyny nemusejí platit ve všech situacích. Na šíření elektromagnetických vln má vliv míra jejich pohlcování budovami, předměty a lidmi a míra jejich odrazu od nich

### Recyklace

Jakmile produkt dosáhne konce své životnosti, měl by být zlikvidován v souladu s pravidly legislativy státu, kde je produkt distribuován, to platí zejména pro oddělený sběr elektrických a

elektronických produktů.

Správná likvidace předchází negativním důsledkům pro životní prostředí a zdraví člověka.

## Notice d'utilisation



**Important!** Vous devez lire le manuel d'utilisation de votre appareil avant l'utilisation. Gardez cette brochure et ces informations à portée de main pour une utilisation future.



**« AVERTISSEMENT ! » Le symbole est utilisé pour des procédures exigeant une attention particulière**

Le levage et le transport d'une personne entraînent toujours des risques. Lisez donc soigneusement le manuel de l'utilisateur du lève-personne et des accessoires de levage. Vérifiez toujours vous-même que les accessoires utilisés sont conçus pour fonctionner avec le lève-personne. En tant que soignant, vous êtes responsable de la sécurité du client et devez être conscient de la capacité du client à gérer la situation de levage.

Les lève-personnes plafonniers Human Care sont conçus pour lever et abaisser des clients sur un plan vertical uniquement, jamais sur un plan diagonal ou oblique. Lors du levage, le lève-personne doit être positionné directement au-dessus du client. Le client doit toujours être positionné au-dessus de la surface vers laquelle il doit être abaissé.



**LE LEVAGE OU L'ABAISSMENT D'UN Client EN DIAGONALE OU À L'OBLIQUE RISQUE DE CAUSER DES BLESSURES AU Client OU AU SOIGNANT.**

Si le produit est utilisé d'une manière non recom-

mandée par Human Care, Human Care n'assurera aucune responsabilité pour les blessures ou autres accidents qui risquent de se produire.

En l'absence d'autres accords ou approbations, le propriétaire du produit est responsable de l'éventuelle utilisation avec des accessoires ou produits proposés par des fournisseurs autres que Human Care.

En cas de questions ou de doutes, veuillez toujours contacter le fournisseur.

Les personnes qui utilisent l'équipement doivent avoir reçu les instructions et la formation appropriées pour l'utilisation du lève-personne et des accessoires. Le client ne doit pas utiliser le lève-personne sans qu'un adulte ne soit présent. Ne laissez jamais un client seul dans le lève-personne.

Les produits Human Care sont constamment mis à jour et améliorés et nous nous réservons donc le droit d'en modifier la conception sans préavis.

### **Avis à l'utilisateur / patient en cas d'incident grave**

Tout incident grave survenu en relation avec le produit doit être signalé au contact local, qui le signale au fabricant, et à l'autorité compétente du pays dans lequel l'utilisateur/patient est établi.

## Conformités et normes

Human Care est une société suédoise de dispositifs médicaux certifiée ISO 13485:2016. Le système de gestion de la qualité est conforme à la norme US 21 CFR partie 820.

Ce produit a été testé conformément à la norme ISO 10535.

Le produit est marqué CE conformément à la directive européenne 93/42/EEC (MDD) et / ou au règlement EU 2017/745 (MDR), en tant que dispositif médical de classe I. Le marquage CE est apposé sur le produit lui-même.

## Consignes de sécurité

### Avant la première utilisation, vérifiez que :

- Vous avez lu et compris le manuel de l'utilisateur du lève-personne et de tous les accessoires
- Le lève-personne est monté conformément aux instructions d'installation
- Les accessoires de levage sont appropriés au lève-personne et correctement montés
- Avant utilisation : chargez la batterie à la réception. Pour que la capacité de la batterie soit maintenue, le nouveau lève-personne au plafond doit être chargé pendant 8 heures immédiatement à sa réception avant d'être mis en service ou entreposé. En effet, le lève-personne au plafond a peut-être été entreposé pendant un certain temps et n'a pas été chargé régulièrement pendant cette période.
- Sortez le lève-personne et le chargeur de la boîte.
- Déchirez le sceau de la courroie de levage après avoir lu le manuel de l'utilisateur.
- Connectez le chargeur à une prise murale facilement accessible.
- Insérez la télécommande dans le chargeur (voir page 8). Si le voyant indicateur du chargeur est allumé en jaune, chargez le lève-personne jusqu'à ce que l'indicateur devienne vert.

 **Important ! Le lève-personne n'est conçu que pour le levage de personnes, une seule à la fois.**

### Pendant l'utilisation, vérifiez toujours que :

- Le personnel qui utilise l'équipement a reçu les instructions et la formation appropriées pour l'utilisation du lève-personne et des accessoires
- La courroie de levage n'est pas vrillée ou usée et peut entrer et sortir librement du lève-personne
- Les accessoires de levage, par exemple harnais, sangle intermédiaire et chariot, ne montrent aucun signe d'usure ou de dommage
- Le lève-personne est correctement suspendu à la sangle intermédiaire, au chariot et au rail

- des accessoires de type, taille, matériau et conception corrects sont choisis pour répondre en toute sécurité aux besoins du client
- les accessoires de levage sont correctement montés. La suspension et les œillets de levage du harnais doivent être contrôlés lorsque les œillets sont complètement tendus lors du levage mais avant que le client ne soit levé de la surface en-dessous.
- Il est important de toujours vérifier que les boucles sont au bas de tous les hameçons (voir image ci-dessous), solidement placé en dessous de la goupille de verrouillage.



Droit

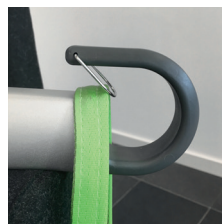

Erreur

Human Care fournit une formation appropriée concernant la manipulation en toute sécurité du lève-personne et des accessoires.

Visitez [www.humancaregroup.com](http://www.humancaregroup.com) pour plus d'informations sur les harnais, systèmes de rail et autres accessoires.

 **Important ! Pour garantir que la courroie de levage ne soit pas endommagée, il est important que la barre de levage soit équilibrée et le harnais correctement suspendu. Ne tenez ni ne tirez pas la courroie de levage lors du transport d'un client. Vérifiez que la courroie est tendue lorsqu'elle s'enroule.**

 **Avertissement ! Il est interdit de modifier le produit sans l'approbation du fabricant!**

## Spécification

<b>Capacité de levage max. :</b>	
55100	150 kg/330 lbs
55110	220 kg/484 lbs
55120	300 kg/661 lbs
55130	150 kg/330 lbs (power traverse)
55140	220 kg/484 lbs (power traverse)
55150	300 kg/661 lbs (power traverse)
<b>Dimensions :</b>	
(LxHxL)	235x140x235mm
Poids du lève-personne :	7 kg/15.4 lbs
Batteries :	2x12 V, 2,9 Ah
Descente d'urgence :	Électronique
Classe :	Équipement à alimentation interne
Type :	B
Indice IP, lève-personne :	IPX4
Indice IP, télécommande :	IPX7
Niveau sonore :	<65 dB (avec et sans charge)
Vitesse de levage :	1,8 m/min / 3,0 m/min (sans charge uniquement)
Hauteur de levage :	2120mm/ 81,9 in.
Démarrage/arrêt :	souple
Voyant indicateur :	
Veille	lueur VERTE clignotante
Actif	lueur VERTE fixe
Erreur	lueur ROUGE fixe
Entretien	Lueur clignotante JAUNE/VERTE, JAUNE/ROUGE
En charge	Lueur JAUNE fixe
Chargeur	Entrée 100-240 V CA 50-60 Hz, 1,6 A ; sortie 27,8 V, 0,8 A CC
Indice IP, chargeur :	IPX0
ETL :	Oui

Le produit est conçu pour des utilisations multiples.



## Product description

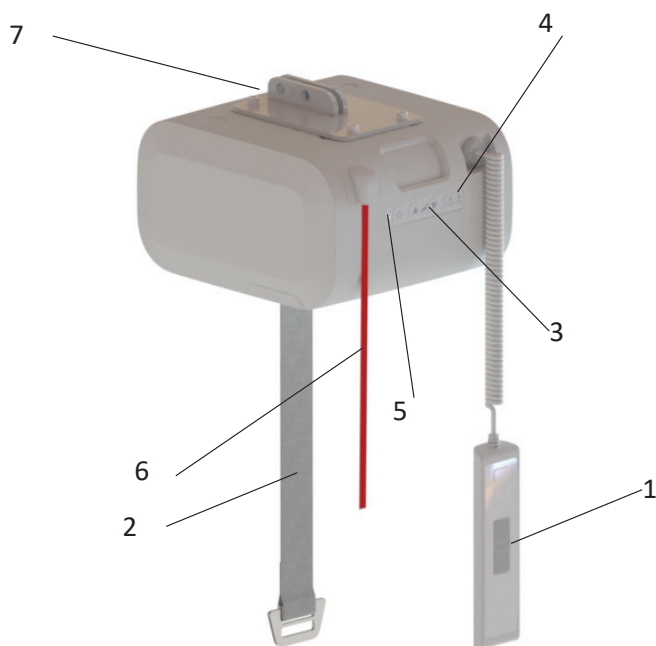

- |                                   |                           |
|-----------------------------------|---------------------------|
| 1. Télécommande                   | 5. Voyant indicateur      |
| 2. Courroie de levage             | 6. Arrêt d'urgence        |
| 3. Panneau de commande secondaire | 7. Connexion pour chariot |
| 4. Bouton de descente d'urgence   |                           |

## Domaines d'utilisation

Un lève-personne plafonnier permet de déplacer un client facilement et en toute sécurité. Le lève-personne s'utilise pour le levage et le transport d'un client, par exemple depuis et vers un lit, un fauteuil roulant, des toilettes ou depuis le sol. L'équipement peut également être utilisé pour la rééducation de la marche et, avec des accessoires supplémentaires, pour l'entraînement de l'équilibre et la pesée.

HeliQ peut être équipé d'un moteur permettant le déplacement horizontal motorisé et la charge continue directement dans le rail. Le lève-per-

sonne plafonnier est conçu et testé pour une utilisation à l'intérieur et est classé comme un produit IPX4.



**Important ! Le produit ne doit pas être immergé.**

Les conditions climatiques doivent être comme suit : une température ambiante comprise entre 0 °C et 40 °C, une humidité relative de l'air de 30 % à 80 % et une pression de l'air entre 790 hPa et 1060 hPa.







## Plaque du produit









La plaque du produit contient des informations concernant le lève-personne. La plaque est placée sur le dessus du lève-personne. Le produit a été testé par un institut de test accrédité et est conforme aux exigences de la directive sur les produits électromédicaux de classe I (réglementation 2017/745). Le lève-personne porte un marquage CE et est conforme aux exigences de EN 10535, EN 60601-1 (sécurité électrique) et EN 60601-1-2 (CEM).

Les transmetteurs radio, téléphones portables, etc. ne doivent pas être utilisés à proximité immédiate de l'appareil car cela risquerait d'en affecter les performances. Une attention particulière est requise en cas d'utilisation de puissantes sources de perturbations telles que du matériel de diathermie ou similaire. Par exemple, les câbles de diathermie ne doivent pas être placés sur l'appareil ni à proximité. En cas de doutes, veuillez contacter la personne responsable de l'équipement ou le fournisseur.

<b>HeliQ 300kg</b>	 Human Care HC AB		
REF <b>56120-EU</b>	Årstaängsvägen 21B		
SN <b>123456789012</b>	117 43 Stockholm, Sweden		
 <b>300kg / 660lbs</b>	info@humancaregroup.com		
 2025-02	24V DC 2.9Ah IPx4		
Label 40647C	Hand control: IPx7		
			
(01)7331599003312(11)yyyyymm(21)123456789012		8 61608 80348 0	
Duty cycle: 2 min ON/18 min OFF		Conforms to ISO10535 and AAMI ES60601-1	
Charger: GlobTek GTM96605-G2A1-T3		Cert. to CAN/CSA Z10535 and CSA C22.2#60601-1	
			

## Symboles sur l'appareil et plaque du produit

	Marquage CE
	Date de fabrication
	Fabricant
	Charge max.
	Notice d'utilisation : Lisez et comprenez le manuel avant d'utiliser le produit
	Numéro d'article/numéro de référence. "-XX" = code spécifique au pays. AU-Australia, GB-Great Britan, EU-Europe, JP-Japan, NA-North America
	Numéro de série

	Dispositif médical
	Avertissement
	Le lève-personne contient des batteries au plomb et des composants électriques et doit être recyclé en conséquence
	Logo de certification de tierce partie (non applicable à toutes les régions et/ou versions)
	Produit de type B
	Mise en marche/arrêt du produit
	Code QR vers le manuel d'utilisation
	(01) EAN/GS1/GTIN (11)date de fabrication (21)numéro de série

## Compatibilité

Les harnais de Human Care Group sont conçues pour être utilisées avec tous lève-personnes et barres de suspension de Human Care. Les produits sont également compatibles avec les produits d'autres fournisseurs utilisant la même méthode de fixation pour fixer les élingues à une barre de suspension et un ascenseur.

Cependant, en raison de la large gamme de produits dans le monde, Human Care ne peut être tenu responsable des erreurs pouvant résulter d'une mauvaise utilisation ou application de combinaisons d'élingues, de barres de suspension et d'ascenseurs d'autres fournisseurs. L'utilisation du système combiné se fait aux risques et périls du prescripteur.

Pour assurer la sécurité du client et du soignant, Human Care recommande les exigences minimales suivantes:

1. Lorsque vous utilisez des harnais avec les lève-personnes et barres de suspension, fabriquées par d'autres fabricants, le système combiné doit être conçu avec la même méthode de fixation pour les harnais avec une la barre de suspension des ascenseurs au sol et des ascenseurs de plafond, ce qui signifie que le style boucle du harnais sont combinées avec une barre de suspension, le style clip sont combinées avec une barre de suspension avec clip.
2. Les lève-patients et les élingues concernés doivent être marqués CE conformément au règlement EU 2017/745 et doivent être conformes aux exigences standard pour

les lève-patients telles qu'énoncées dans la norme EN ISO 10535.

3. Le soignant doit suivre les manuels d'instructions et les recommandations du fabricant concernant l'utilisation, l'entretien, le client, le soignant, le nettoyage et l'inspection des élingues et des ascenseurs.
4. Différents produits sur le système de levage assemblé: c'est-à-dire que le lève-personne, la barre de suspension, le harnais, la balance et d'autres accessoires peuvent avoir différents charges maximales. Il s'agit toujours de la charge maximale autorisée la plus faible indiquée pour les produits respectifs et le système qui s'applique à l'ensemble du système. Vérifiez toujours les marquages sur tous les produits individuels du système.
5. Une évaluation individuelle des risques, comprenant un test pratique du système et une validation avec la combinaison spécifique utilisée, est nécessaire pour affirmer que la taille du harnais est correcte pour l'utilisation prévue et compatible avec la largeur et la conception de la barre de suspension. Le système combiné doit être documenté par l'évaluateur compétent.

En cas de questions, veuillez contacter votre bureau local de Human Care ou votre distributeur.

## Fonctions

### Arrêt d'urgence

En cas d'urgence, activez l'arrêt d'urgence en tirant sur la courroie rouge. Pour réinitialiser l'arrêt d'urgence, appuyez sur la plaque d'activation au niveau de la partie supérieure de la courroie.

### Descente d'urgence

En cas d'urgence, appuyez sur le bouton de descente d'urgence sur le lève-personne ou la télécommande pour abaisser rapidement le lève-personne. Un signal sonore indique que le lève-personne descend. Veuillez toujours à ce que la descente d'urgence soit effectuée

en toute sécurité pour le client. Le bouton de descente d'urgence ne fonctionne que si le lève-personne est activé et l'arrêt d'urgence désactivé. Lorsque la descente d'urgence est active, les interrupteurs de fin de course sont inactifs. Le levier va commencer à remonter si le bouton est enfoncé et que le levier est à sa position la plus basse. Toujours arrêter à la position la plus basse.

 **Le bouton de descente d'urgence ne doit être utilisé qu'en cas d'urgence. Taquet de sécurité**

Le lève-personne est équipé d'un taquet de sécurité. Il permet d'empêcher toute chute involontaire. En cas de sortie trop rapide de la courroie de levage, le taquet de sécurité se verrouille et arrête la chute.

### Abaissement d'urgence mécanique

Au cours de perte de puissance et quand l'utilisateur est quand même dans le système de levage, l'abaissement d'urgence mécanique obtient activé et le système de levage abaisse

## Connexion du lève-personne au rail

L'ascenseur peut être monté dans les deux sens. Non des entretoises ou similaires sont utilisés.

**HeliQ (photo 1-2):** Monté directement dans le chariot de roulement qui est placé dans le rail. Retirez les goupilles (A) qui maintiennent les deux boulons (B) dans le chariot de roulement. Retirez les boulons et amenez l'élévateur jusqu'au chariot en marche. Assurez-vous que les trous de la partie de connexion de l'ascenseur et les trous du chariot de roulement sont alignés et remettez les boulons dans les trous. Fixez les boulons avec les deux goupilles fendues. En allumant l'interrupteur, l'ascenseur est prêt à être utilisé. Image du bas : placement correct des broches.

**Traverse motorisée HeliQ:** Insérez le chariot de roulement pré-assemblé dans le rail comme indiqué sur l'image (3). En allumant l'interrupteur, l'ascenseur est prêt à être utilisé.

l'utilisateur dans une manière sûre et fiable.

### Surchauffe

Le lève-personne est équipé d'une protection contre la surchauffe qui arrête le moteur si sa température est excessive. Une surchauffe peut se produire si le moteur est surchargé ou utilisé en continu pendant une période prolongée. Le cycle de service du lève-personne (fonctionnement : pause) est de 15:85. La durée de fonctionnement continu maximale est de 2 minutes. Si cette durée est dépassée, le moteur risque de surchauffer.

### Protecteur de tension de courroie

Le lève-personne est équipé d'un protecteur de tension de courroie qui empêche toute extension accidentelle de la courroie de levage. Pour que la courroie puisse être sortie, le lève-personne doit être chargé. Tirez légèrement sur la courroie tout en maintenant enfoncé le bouton Bas de la télécommande ou du panneau de commande. Le poids de la barre est suffisant pour permettre le déroulement de la courroie.

1.

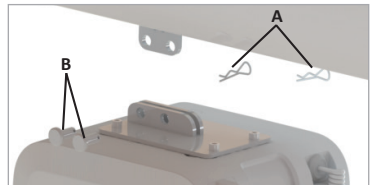

2.

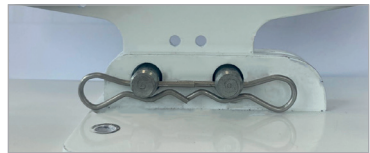

3.



## Télécommande

La télécommande comporte un bouton Haut (2) et un bouton Bas (3) pour la montée et la descente du lève-personne. La télécommande est également pourvue d'un bouton MARCHÉ/ARRÊT (1) pour l'activation/la désactivation du lève-personne et d'un bouton de descente d'urgence (4) permettant d'abaisser rapidement l'appareil.

Le lève-personne est équipé d'un panneau de commande secondaire situé sur l'appareil. Ce panneau peut être utilisé à la place de la télécommande. Il comporte un bouton Haut et un bouton Bas pour la montée et la descente du lève-personne. Il est également pourvu d'un bouton MARCHÉ/ARRÊT pour l'activation/la désactivation du lève-personne et d'un bouton de descente rapide permettant d'abaisser rapidement l'appareil.

Les lève-personnes équipés d'un moteur de déplacement comportent une télécommande à sept boutons. En plus du bouton décrit ci-dessus, la télécommande présente des boutons permettant de déplacer le lève-personne vers l'avant (6) et vers l'arrière (7) ainsi qu'un bouton d'alarme (5).

Lorsque le lève-personne est chargé d'un poids inférieur à environ 40 kg, il peut fonctionner

à deux vitesses. Si le bouton Haut ou Bas est maintenu enfoncé pendant plus de 3 secondes, le lève-personne fonctionnera à la vitesse supérieure. Si le lève-personne est chargé d'un poids supérieur à environ 40 kg, il ne fonctionnera qu'à vitesse lente.

Le côté court de la télécommande comporte un port pour la charge du lève-personne et un port USB-C pour la communication avec l'appareil.

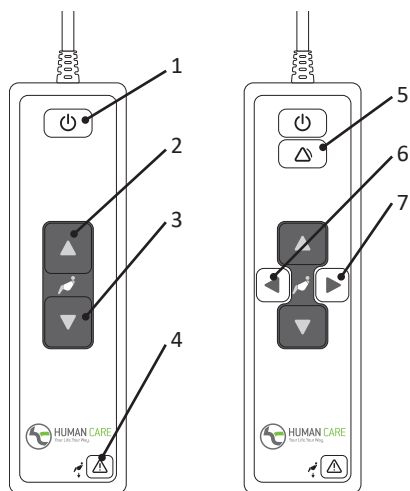

HeliQ

HeliQ Power traverse

## Panneau de commande secondaire

Le lève-personne est équipé d'un panneau de commande secondaire situé sur l'appareil. Ce panneau peut être utilisé à la place de la télécommande. Le panneau de commande secondaire comporte un bouton Haut (2) et un bouton Bas (3) pour la montée et la descente du lève-personne. Il est également pourvu d'un bouton MARCHE/ARRÊT (1) pour l'activation/la désactivation du lève-personne et d'un bouton de descente rapide (4) permettant d'abaisser rapidement l'appareil.

Appuyez sur le bouton pour abaissement d'urgence et le bouton vers le bas au moins 3 secondes simultanément pour activer la descente d'urgence. Systèmes de levage de plafond anciens peuvent ne pas avoir la commande à double clé et le délai.

Lorsque le lève-personne est chargé d'un poids inférieur à environ 40 kg, il peut fonctionner à deux vitesses. Si le bouton Haut ou Bas est maintenu enfoncé pendant plus de 3 secondes, le lève-personne fonctionnera à la vitesse supérieure. Si le lève-personne est chargé d'un poids supérieur à environ 40 kg, il ne fonctionnera qu'à vitesse lente.



## Voyant indicateur

Le voyant indicateur présente les indications suivantes, uniquement disponibles lorsque le lève-personne est activé.

<b>Lueur verte clignotante</b>	Le lève-personne est activé et prêt à l'utilisation. Les batteries sont entièrement chargées.
<b>Lueur jaune clignotante</b>	Le lève-personne est activé et prêt à l'utilisation. Le niveau des batteries est normal. Il est recommandé de charger les batteries du lève-personne.
<b>Lueur rouge clignotante</b>	Le lève-personne est activé et prêt à l'utilisation. Le niveau des batteries est faible. Les batteries du lève-personne doivent immédiatement être chargées.
<b>Lueur verte fixe</b>	Le lève-personne est en fonctionnement ou chargé.
<b>Lueur rouge fixe</b>	Le moteur du lève-personne est surchauffé ou le lève-personne est surchargé.
<b>Lueur jaune fixe</b>	Les batteries du lève-personne sont en charge.

<b>Lueur verte/ jaune clignotante</b>	L'intervalle d'entretien du lève-personne a été dépassé. L'entretien et l'inspection annuelle doivent immédiatement être réalisés.
<b>Lueur rouge/ jaune clignotante</b>	L'intervalle d'entretien du lève-personne a été dépassé. L'entretien et l'inspection annuelle doivent immédiatement être réalisés. Le niveau des batteries est faible. Le lève-personne doit immédiatement être rechargé.

## Charger

Lorsque les batteries ont besoin d'être chargées, le voyant indicateur sur le lève-personne clignote en rouge. Branchez le câble de charge dans la télécommande ou placez la télécommande dans le support de charge pour que la charge commence. Lorsque les batteries du lève-personne sont en charge, le voyant indicateur est allumé en jaune.

**Le lève-personne ne doit être utilisé qu'avec le chargeur recommandé par Human Care, numéro d'article 50880.**

- Chargez régulièrement le lève-personne, de préférence toutes les nuits.
- Le chargeur doit toujours être débranché lors de l'utilisation du lève-personne
- L'unité est en charge que l'interrupteur principal soit activé ou désactivé
- Le lève-personne ne peut pas être chargé si l'arrêt d'urgence est activé. Vérifiez que l'arrêt d'urgence n'est pas activé avant de mettre l'appareil en charge.
- Le chargeur ne doit être branché qu'à une prise de terre.

Si la charge peut être effectuée via le rail, le lève-personne est rechargé en continu lorsqu'il

n'est pas utilisé et qu'il se trouve dans la zone de charge. Lorsque la charge par rail est disponible, le lève-personne ne doit pas être rechargé à l'aide de la télécommande. Contactez le propriétaire du système ou Human Care en cas d'incertitude sur le type de charge utilisé.



**Important ! Lorsque les batteries atteignent un niveau faible critique, il n'est plus possible d'utiliser l'appareil (pour monter ou descendre). Toutefois, la puissance restante dans les batteries est suffisante pour effectuer une descente d'urgence. Voir le manuel séparé du chargeur, 99599.**

## Déconnexion du lève-personne du rail

Retirez les goupilles qui maintiennent les deux boulons dans le chariot. Maintenez fermement le lève-personne et retirez les deux boulons. Le lève-personne est à présent déconnecté du chariot.

Placez le lève-personne sur une surface plate. Appuyez sur le bouton Haut du lève-personne pour enrôler la courroie. Veillez à ce que la

courroie soit maintenue tendue et à ce qu'elle s'enroule dans le lève-personne bien droite et sans se plier.



**Important ! Lors de la déconnexion du lève-personne, la courroie doit être maintenue tendue pendant qu'elle s'enroule dans le l'appareil.**

## Utilisation du lève-personne

---

Appuyez sur le bouton Haut de la commande manuelle ou du panneau de commande du lève-personne pour soulever le client. Appuyez sur le bouton Bas de la commande manuelle

ou du panneau de commande pour abaisser le patient. Appuyer sur le bouton active un démarrage progressif et le relâcher provoque un arrêt progressif.

## Communication de données

---

Le lève-personne HeliQ est préparé pour la communication avec un PC ordinaire (Win 7/ Win 8). Ceci permet d'obtenir des statistiques et autres informations sur l'appareil.

La communication avec le lève-personne nécessite le logiciel Human Care Data and Service Application, disponible au téléchargement sur le site de Human Care, [www.humancaregroup.com](http://www.humancaregroup.com).

Connectez le lève-personne au PC à l'aide d'un câble USB-C standard. Lancez Human Care Data and Service Application et suivez les instructions. Le lève-personne doit être allumé lors de la communication. Il est inactivé pendant la communication.

Les informations suivantes concernant le lève-personne peuvent être obtenues :

- Numéro d'article, numéro de série et date de production
- Poids max. de l'utilisateur
- Version du logiciel
- Moment de l'entretien
- Statistiques d'utilisation périodiques
- Journal des erreurs

L'équipement informatique connecté doit être conforme aux exigences de la norme IEC 60950-1 ou IEC 60601-1

La dernière version du logiciel pour l'ascenseur doit toujours être utilisé. Vous pouvez trouver la dernière version sur notre site dans la section des produits.

## Barres

---

Pour connecter la barre au crochet de la courroie de levage, enflez le crochet à l'oblique depuis le dessous (voir fig.)

La barre de suspension est disponible en accessoire sur les ascenseurs, nombre du article :

- 72754 Hanger bar HeliQ 2P 35 cm
- 72755 Hanger bar HeliQ 2P 45 cm
- 72757 Hanger bar HeliQ 2P 60 cm
- 92938 Hanger bar HeliQ 4P





## Hauteur de levage

---

Pour soulever le client, appuyez sur le bouton Haut de la télécommande ou du panneau de commande sur le lève-personne. Pour abaisser le client, appuyez sur le bouton Bas de la télécommande ou du panneau de commande.

Lorsque vous appuyez sur le bouton, le lève-personne démarre doucement et il s'arrête en souplesse lorsque vous relâchez le bouton.

## Accessoires

---

La hauteur totale du système est constituée du rail dans lequel est monté le lève-personne, du chariot dans le rail, d'une éventuelle sangle intermédiaire et du lève-personne.

Si le poids maximal indiqué pour l'un des accessoires (harnais, barre de levage ou autre) n'est PAS identique à celui indiqué pour le lève-personne, le poids maximal inférieur de ceux indiqués pour chaque produit doit toujours être utilisé. Vérifiez toujours le marquage sur le lève-personne et les accessoires de levage ou contactez Human Care en cas de questions ou de doutes.

### Harnais

Human Care propose un large assortiment de harnais, en fonction des besoins du client. La mise à l'essai des harnais est réalisée conformément avec le protocole d'essai de Human Care, disponible au téléchargement sur le site [www.humancaregroup.com](http://www.humancaregroup.com). Une mise à l'essai individuelle doit être effectuée pour chaque client conformément à ses besoins. Consultez le manuel de l'utilisateur du harnais concerné pour garantir l'utilisation correcte du produit.

Human Care recommande d'utiliser uniquement des harnais Human Care avec les lève-personnes Human Care. Visitez [www.humancaregroup.com](http://www.humancaregroup.com) pour plus d'informations sur les modèles et tailles disponibles.

### Fonctionnement motorisé

HeliQ offre la possibilité d'un fonctionnement motorisé. Le fonctionnement motorisé permet au soignant de déplacer le lève-personne le long du rail avec un effort minimal. Le fonctionnement motorisé doit être installé par un technicien autorisé par Human Care.

Le moteur de déplacement est équipé d'une protection contre la surchauffe qui arrête le moteur si sa température est excessive. Une surchauffe peut se produire si le moteur est utilisé en continu pendant une période prolongée. La durée de fonctionnement continu maximale est de 5 minutes. Si cette durée est dépassée, le moteur risque de surchauffer.

## Dépannage

Description	Voyant indicateur	Mesure
La pression sur le bouton Haut ou Bas de la télécommande ou du panneau de commande ne produit aucun effet	Éteint	1) Vérifiez que l'interrupteur est activé. 2) Les batteries sont complètement déchargées. Chargez immédiatement le lève-personne. 3) L'arrêt d'urgence est activé. Désactivez en tournant le bouton rouge dans le sens horaire.
La pression sur le bouton Haut ou Bas de la télécommande ne produit aucun effet	Lueur verte clignotante Lueur jaune clignotante Lueur rouge clignotante	Contrôlez la télécommande. Remplacez la télécommande si elle est défectueuse. Contactez un technicien d'entretien.
La pression sur le bouton Haut ou Bas de la télécommande ou du panneau de commande ne produit aucun effet.	Lueur rouge fixe	1) Le moteur du lève-personne est surchauffé. Clientez un moment et réessayez. 2) Le lève-personne est surchargé. Abaissez à l'aide du bouton de descente d'urgence
La pression sur le bouton Haut ou Bas de la télécommande ou du panneau de commande ne produit aucun effet.	Lueur jaune fixe	Charge en cours. Interrompez la charge.
La pression sur le bouton Haut de la télécommande ou du panneau de commande ne produit aucun effet.	Lueur verte clignotante Lueur jaune clignotante Lueur rouge clignotante	Le lève-personne est en position supérieure maximale. Appuyez sur le bouton Bas de la télécommande ou du panneau de commande pour l'abaisser.
La pression sur le bouton Bas de la télécommande ou du panneau de commande ne produit aucun effet.	Lueur verte clignotante Lueur jaune clignotante Lueur rouge clignotante	1) Le lève-personne est en position inférieure maximale. Appuyez sur le bouton Haut de la télécommande ou du panneau de commande pour le monter. 2) Le lève-personne ne supporte pas de charge. Tirez légèrement sur le crochet de la courroie de levage ou accrochez une barre de levage et appuyez sur le bouton Bas de la télécommande ou du panneau de commande pour abaisser.
Le voyant indicateur passe d'une lueur clignotante verte ou jaune à une lueur clignotante rouge.	Lueur rouge clignotante	Les batteries doivent être rechargées mais il est encore possible de lever le client plusieurs fois. Le lève-personne doit être mis en charge aussi rapidement que possible.

# Instructions d'entretien du lève-personne et des accessoires

## Instructions d'entretien du lève-personne

- Le lève-personne doit être rechargé toutes les nuits
- Nettoyez la cassette du lève-personne avec un chiffon légèrement humide. Vous pouvez utiliser du liquide vaisselle
- Ne rincez jamais la cassette du lève-personne à l'eau ou autres liquides
- N'utilisez JAMAIS de détergents puissants sur la cassette du lève-personne
- Pour désinfecter le lève-personne, vous pouvez utiliser du Virkon® de DuPont™
- Le lève-personne doit être nettoyé et désinfecté conformément aux instructions ci-dessus
- Activez l'arrêt d'urgence s'il n'est pas prévu d'utiliser la cassette du lève-personne pendant quelques jours. Sinon, les batteries risquent de se décharger. Les batteries doivent être chargées au moins tous les 12 mois.
- Le lève-personne doit toujours être remisé ou déplacé à l'horizontale

## Inspection annuelle

Le lève-personne doit être inspecté au moins une fois par an par du personnel autorisé par Human Care et conformément aux directives de Human Care. Examinez tout particulièrement les pièces d'usure. Le voyant indicateur du lève-personne clignote en jaune lorsque l'entretien doit être effectué.

## Contrôle quotidien

Vérifiez le harnais de levage avant chaque utilisation. Les courroies de levage, les sangles et le tissu ne doivent présenter aucune couture lâche, ni aucun autre signe d'usure. Dans le cas contraire, remplacez le harnais

Vérifiez que la cassette du lève-personne ne présente aucun dommage visible.

Vérifiez que le lève-personne est correctement monté dans la sangle intermédiaire ou le chariot

## Contrôle mensuel

Vérifiez que les courroies de levage ne sont pas endommagées ou usées. Sortez les courroies au maximum afin de pouvoir inspecter toute la longueur. Si la courroie est endommagée, contactez votre fournisseur.

## Entretien

L'installation, l'entretien et la maintenance ne doivent être réalisés que par du personnel autorisé par Human Care et conformément aux directives de Human Care. Utilisez uniquement des pièces de rechange d'origine.

## Accord d'entretien

Human Care vous propose de signer un accord d'entretien avantageux pour l'inspection et la mise à l'essai annuelles.

## Transport et stockage

Pendant le transport ou lorsque le lève-personne ne doit pas être utilisé pendant une période prolongée, l'interrupteur principal doit être désactivé ou l'arrêt d'urgence activé pour empêcher le déchargement des batteries. Le lève-personne doit être transporté et remisé en position horizontale. Les conditions climatiques doivent être comme suit : une température ambiante comprise entre 0 °C et 40 °C, une humidité relative de l'air de 30 % à 80 % et une pression de l'air entre 790 hPa et 1060 hPa.

## Durée de vie du produit

La durée de vie prévue du produit est de 10 ans ou 11.000 remontées mécaniques, si le produit est utilisé comme prévu et entretenu selon les instructions du fabricant, en fonction de l'intensité d'utilisation et de la charge maximale appliquée pendant l'utilisation. Si l'étiquette du produit n'est plus lisible, le produit doit être jeté.

## Garantie et assistance

Si vous avez besoin d'une assistance ou d'informations supplémentaires, consultez le site web [www.humancaregroup.com](http://www.humancaregroup.com) ou distributeur.

## Directives et déclaration du fabricant

### Lignes directrices et déclaration du fabricant – émissions électromagnétiques

Le lève-personne Human Care est destiné à être utilisé dans l'environnement électromagnétique spécifié ci-dessous. Le client ou l'utilisateur du lève-personne Human Care doit s'assurer qu'il est utilisé dans ce type d'environnement.

Test d'émission	Conformité	Environnement électromagnétique - lignes directrices
Émissions RF CISPR 11	Groupe 1	Le lève-personne Human Care utilise de l'énergie RF uniquement pour son fonctionnement interne. Il émet donc de très faibles émissions RF, peu susceptibles de causer des interférences avec les équipements électroniques proches.
Émissions RF CISPR 11	Classe B	Le lève-personne Human Care peut être utilisé dans tous les types d'établissements, y compris dans les établissements domestiques et ceux qui sont directement connectés au réseau d'alimentation électrique basse tension public qui alimente les bâtiments à des fins domestiques.
Émissions d'harmoniques IEC 61000-3-2	Classe A	
Fluctuations de tension/ émissions de scintillement IEC 61000-3-3	Conforme	

### Lignes directrices et déclaration du fabricant – immunité électromagnétique

Le lève-personne Human Care est destiné à être utilisé dans l'environnement électromagnétique spécifié ci-dessous. Le client ou l'utilisateur du lève-personne Human Care doit s'assurer qu'il est utilisé dans ce type d'environnement.

Test d'immunité	Niveau de test IEC 60601	Niveau de conformité	Environnement électromagnétique - lignes directrices
Décharges électrostatiques (ESD) IEC 61000-4-2	+/- 6 kV contact +/- 8 kV air	+/- 6 kV contact +/- 8 kV air	Les sols doivent être en bois, béton ou carrelage. Si les sols sont revêtus d'un matériau synthétique, l'humidité relative doit être d'au moins 30 %.
Transitoire électrique rapide/salve IEC 61000-4-4	+/- 2 kV pour les lignes d'alimentation en puissance +/- 1 kV pour les lignes d'entrée/de sortie	+/- 2 kV pour les lignes d'alimentation en puissance n/a pour les lignes d'entrée/de sortie	La qualité du réseau d'alimentation doit être celle d'un environnement commercial ou hospitalier typique.
Surtension IEC 61000-4-5	+/- 1 kV mode différentiel +/- 2 kV mode commun	+/- 1 kV mode différentiel n/a pour mode commun	La qualité du réseau d'alimentation doit être celle d'un environnement commercial ou hospitalier typique.

Creux de tension, brèves interruptions et variations de tension sur les lignes d'entrée d'alimentation en puissance IEC 61000-4-11	<5 % UT (>95 % creux dans UT) pour 0,5 cycle 40 % UT (60 % creux dans UT) pour 5 cycles 70 % UT (30 % creux dans UT) pour 25 cycles <5 % UT (>95 % creux dans UT)) pour 5 s	<5 % UT (>95 % creux dans UT) pour 0,5 cycle 40 % UT (60 % creux dans UT) pour 5 cycles 70 % UT (30 % creux dans UT) pour 25 cycles <5 % UT (>95 % creux dans UT)) pour 5 s	La qualité du réseau d'alimentation doit être celle d'un environnement commercial ou hospitalier typique. Si l'utilisateur du lève-personne Human Care requiert que l'appareil continue à fonctionner en cas de coupure du courant secteur, il est recommandé d'alimenter l'appareil à l'aide d'une batterie ou d'une alimentation en puissance sans interruption.
Champ magnétique à fréquence industrielle (50/60 Hz) IEC 61000-4-8	3 A/m	3 A/m	Les champs magnétiques à fréquence industrielle doivent être à des niveaux caractéristiques d'un emplacement typique dans un environnement commercial ou hospitalier typique.

REMARQUE : UT est la tension secteur CA avant application du niveau de test.

### Lignes directrices et déclaration du fabricant – immunité électromagnétique

Le lève-personne Human Care est destiné à être utilisé dans l'environnement électromagnétique spécifié ci-dessous. Le client ou l'utilisateur du lève-personne Human Care doit s'assurer qu'il est utilisé dans ce type d'environnement.

Test d'immunité	Niveau de test IEC 60601	Niveau de conformité	Environnement électromagnétique - lignes directrices
RF transmises par conduction IEC 61000-4-6	3 Vrms 150 kHz à 80 MHz	3 Vrms	<p>Les équipements de communication RF portables et mobiles ne doivent pas être utilisés à une distance par rapport aux lève-personnes Human Care, câbles compris, inférieure à la distance de séparation recommandée calculée à partir de l'équation applicable à la fréquence du transmetteur.</p> <p>- Distance de séparation recommandée</p> $d = [3,5/3] \sqrt{P}$ $d = [3,5/3] \sqrt{P} \quad 80 \text{ MHz à } 800 \text{ MHz}$ $d = [7/3] \sqrt{P} \quad 800 \text{ MHz à } 2,5 \text{ GHz}$ <p>où P est la puissance de sortie maximale nominale du transmetteur en watts (W) selon son fabricant et d est la distance de séparation recommandée en mètres (m).</p> <p>Les intensités de champ provenant de transmetteurs fixes, telles que déterminées par une étude électromagnétique du site, a doivent être inférieures au niveau de conformité dans chaque plage de fréquences. b</p> <p>Des interférences peuvent apparaître à proximité d'équipements portant le symbole suivant.</p>
RF transmises par rayonnement IEC 61000-4-3	3 V/m 80 MHz à 2,5 GHz	3 V/m	
	10 V/m 800 MHz à 2,5 GHz	10V/m	

REMARQUE 1 À 80 MHz et 800 MHz, la plage de fréquences plus élevée est applicable.

REMARQUE 2 Ces lignes directives peuvent ne pas être valables dans toutes les situations. La propagation électromagnétique est affectée par l'absorption et réfléctée par des structures, objets et personnes.

a Les intensités de champ provenant de transmetteurs fixes, tels que des stations de base pour téléphones (portables/sans fil) radio et radios mobiles terrestres, ondes de radio amateur, radio AM et FM et TV, ne peuvent pas être prédites théoriquement avec précision. Pour évaluer l'environnement électromagnétique dû à des transmetteurs RF fixes, une étude électromagnétique du site doit être envisagée. Si l'intensité de champ mesurée à l'endroit où sont utilisés les lève-personnes Human Care dépasse le niveau de conformité RF applicable ci-dessus, les lève-personnes Human Care doivent être observés afin que le fonctionnement normal soit confirmé. Si des performances anormales sont constatées, il peut être nécessaire de prendre des mesures supplémentaires, par exemple de réorienter ou de déplacer les lève-personnes Human Care.

b Sur la plage de fréquences 150 kHz à 80 MHz, les intensités de champ doivent être inférieures à 10 V/m.

## Distances de séparation recommandées entre des équipements de communication RF portables et mobiles et les lève-personnes Human Care.

Les lève-personnes Human Care sont destinés à être utilisés dans un environnement électromagnétique dans lequel les perturbations RF transmises par rayonnement sont contrôlées. Le client ou l'utilisateur des lève-personnes Human Care peuvent contribuer à éviter les interférences électromagnétiques en maintenant une distance minimale entre les équipements de communication RF portables et mobiles (transmetteurs) et les lève-personnes Human Care, comme recommandé ci-dessous, en fonction de la puissance de sortie maximale des équipements de communication.

Puissance de sortie maximale nominale du transmetteur W	Distance de séparation selon la fréquence du transmetteur		
	150 kHz à 80 MHz d = 1,2VP	80 MHz à 800 MHz d = 1,2VP	800 MHz à 2,5 GHz d = 0,7VP
0,01	0,12	0,12	0,07
0,1	0,37	0,37	0,22
1	1,16	1,16	0,7
10	3,67	3,67	2,21
100	11,6	11,6	7

Pour les transmetteurs présentant une puissance de sortie maximale nominale non indiquée ci-dessus, la distance de séparation recommandée d en mètres (m) peut être estimée à l'aide de l'équation applicable à la fréquence du transmetteur, P étant la puissance de sortie maximale nominale du transmetteur en watts (W) selon son fabricant. Remarque 1 : à 80 MHz et 800 MHz, la distance de séparation pour la plage de fréquences plus élevée est applicable.

Remarque 2 : ces lignes directives peuvent ne pas être valables dans toutes les situations. La propagation électromagnétique est affectée par l'effet d'absorption et de réflexion produit par des structures, objets et personnes.

## Recyclage

Respectez les réglementations de votre pays concernant la collecte séparée des appareils électriques et électroniques. La mise au rebut appropriée des piles permet de protéger.

# Gebruikershandleiding



## Belangrijk!

Lees voor gebruik de gebruikershandleiding van uw product. Houd deze handleiding bij de hand voor toekomstig gebruik.



**“WAARSCHUWING!” Dit symbool wordt gebruikt bij handelingen waar extra voorzichtigheid moet worden betracht.**

Het tillen en verplaatsen van mensen neemt altijd risico's met zich mee. Lees daarom de gebruikershandleiding voor zowel lift als liftaccessoires zorgvuldig door. Verzeker u ervan dat de door u gebruikte accessoires bedoeld zijn voor gebruik met de lift. Als zorgverlener bent u verantwoordelijk voor de veiligheid van de zorgnemer en u moet weten of de zorgnemer kan worden opgetild.

De liften van Human Care zijn zo geconstrueerd dat ze cliënten alleen verticaal omhoog en omlaag kunnen brengen, nooit diagonaal of in een hoek. De lift moet op het moment van tillen altijd recht boven de cliënt zijn geplaatst. De cliënt moet altijd boven het oppervlak zijn geplaatst waarop hij/zij moet worden neergezet.



**HET DIAGONAAL OF IN EEN HOEK OMHOOG OF OMLAAG VERPLAATSEN VAN EEN Cliënt KAN TOT LETSEL VAN DE Cliënt OF ZORGVERLENER LEIDEN.**

Als u het product gebruikt op een manier die niet door Human Care wordt aanbevolen,

draagt Human Care geen aansprakelijkheid voor schade of mogelijke ongelukken.

Als er geen andere overeenkomsten of goedkeuringen bestaan, is de eigenaar van het product verantwoordelijk voor eventuele combinaties met accessoires of producten van andere leveranciers dan Human Care.

Neem bij vragen of onduidelijkheden altijd contact op met de leverancier.

Personeel dat de apparatuur gebruikt, moet voldoende opleiding en training hebben gehad met de lift en accessoires.

De cliënt mag de lift niet gebruiken zonder de aanwezigheid van een volwassene. Laat een cliënt nooit alleen in de lift achter.

De producten van Human Care worden voortdurend verder ontwikkeld en verbeterd en wij behouden ons het recht voor constructies zonder voorafgaande aankondiging te wijzigen.

## Notificatie voor eindgebruiker/patient in geval van een incident

Elk ernstig incident dat zich heeft voorgedaan met betrekking tot het product, moet worden gemeld aan de lokale contactpersoon, die rapporteert aan de fabrikant, en de bevoegde autoriteit van het land waarin de eindgebruiker/patiënt is gevestigd.

## In overeenstemming met en standaarden

Human Care is een ISO 13485:2016 gecertificeerd Zweeds bedrijf voor medische apparatuur. Het Kwaliteit Management System is in overeenstemming met 21 CFR part 820.

De product is getest in overeenstemming met ISO 10535.

Het product is CE-gemarkeerd in overeenstemming met EU-verordening 2017/745 (MDR), als medisch hulpmiddel van klasse I. Het CE merk is aanwezig op de product.

## Veiligheidsvoorschriften

### Let er vóór het eerste gebruik op dat:

- U de gebruikershandleiding voor de lift en alle accessoires gelezen en begrepen heeft
- De lift conform de installatievoorschriften is gemonteerd
- De liftaccessoires bij de lift horen en correct gemonteerd zijn
- Voor gebruik: de batterij volledig opladen bij aankomst: Om de capaciteit van de batterij te behouden, dient een nieuwe plafondlift direct na aankomst minimaal 8 uur opgeladen te worden voordat deze opgeslagen wordt. Dit is noodzakelijk omdat de plafondlift enige tijd opgeslagen kan zijn en gedurende deze tijd niet regelmatig opgeladen is.
- Haal de lift en de oplader uit de verpakking.
- Scheur de verzegeling van de Heliq nadat u de gebruiksaanwijzing heeft doorgelezen.
- Plaats de oplader bij een gemakkelijk toegankelijk stopcontact.
- Plaats de handbediening in de oplader (zie pagina 8). Als het indicatielampje op de oplader geel oplicht, moet u de lift opladen totdat het lampje groen wordt.



**Belangrijk! De lift is zo geconstrueerd dat deze alleen mensen kan optillen en wel slechts één tegelijk.**

### Zorg er bij gebruik altijd voor dat:

- Personeel dat de apparatuur gebruikt voldoende opleiding en training heeft gehad met de lift en accessoires
- De liftband niet gedraaid of versleten is, maar zich vrij in en uit de lift kan bewegen
- De tilaccessoires, zoals tilband, tussenstuk en loopwagen geen tekenen van slijtage of andere beschadigingen vertonen
- Dat de lift correct is bevestigd aan tussenstuk, loopwagen en rail

- Type, afmetingen, materialen en uiterlijk van de accessoires geselecteerd zijn op basis van de veiligheid en de behoeften van de cliënt
- De liftaccessoires correct gemonteerd zijn. Bij het tillen moeten de lussen van de tilband hefogen en ophanging van de sling worden gecontroleerd wanneer de ogen helemaal gestrekt zijn, maar voordat de cliënt loskomt van het onderliggende oppervlak.
- Controleer te allen tijde of de lussen (aan de onderkant van alle haken) veilig geplaatst zitten achter de borgpen.
- Human Care voorziet in de juiste opleiding om lift en liftaccessoires veilig te kunnen hanteren.



correct



incorrect

Op [www.humancaregroup.com](http://www.humancaregroup.com) vindt u meer informatie over tilbanden, railsystemen en andere accessoires.



**Belangrijk! Om te zorgen dat de tilband niet beschadigd raakt, is het belangrijk dat de lift in balans is en dat de tilband correct is opgehangen. Houd de tilband bij verplaatsen niet vast en trek er ook niet aan. Het is ook van belang dat de liftband bij het oprollen gespannen is.**



**Waarschuwing! Het is niet toegestaan om zonder toestemming van de fabrikant wijzigingen in het product aan te brengen!**



## Specifications

<b>Tilcapaciteit, max.:</b>	
55100	150 kg
55110	220 kg
55120	300 kg
55130	150 kg/330 lbs power traverse
55140	220 kg/484 lbs power traverse
55150	300 kg/661 lbs power traverse
Afmetingen:	
(BxHxL)	235x140x235mm
Gewicht van de lift:	7 kg
Accu's	2x12V 2,9 Ah
Nooddaalfunctie:	Elektronisch & Mechanisch
Klasse:	Intern aangedreven apparatuur
Type:	B
IP-klasse lift:	IPX4
IP-klasse handbediening:	IPX7
Geluidsniveau:	<65 dB (belast en onbelast)
Tilsnelheid:	1.8 m/min / 3,0 m/min (alleen onbelast)
Tilhoogte:	2120 mm (150/220 kg), 1720 mm (300 kg)
Start/stop:	zacht
Lampje:	
Stand-by	knipperend GROEN
Actief	permanent GROEN
Storing	permanent ROOD
Service	Knipperend GEEL/GROEN, GEEL/ROOD
Bezig met laden	permanent GEEL
Lader	Ingaand: 100-240 V ac 50-60 Hz, 1,6 A; Uitgaand 27,8 V, 0,8 A dc
IP-klasse oplader:	IPX0
ETL:	Ja

Het product is gemaakt voor meermalig gebruik.

## Productbeschrijving

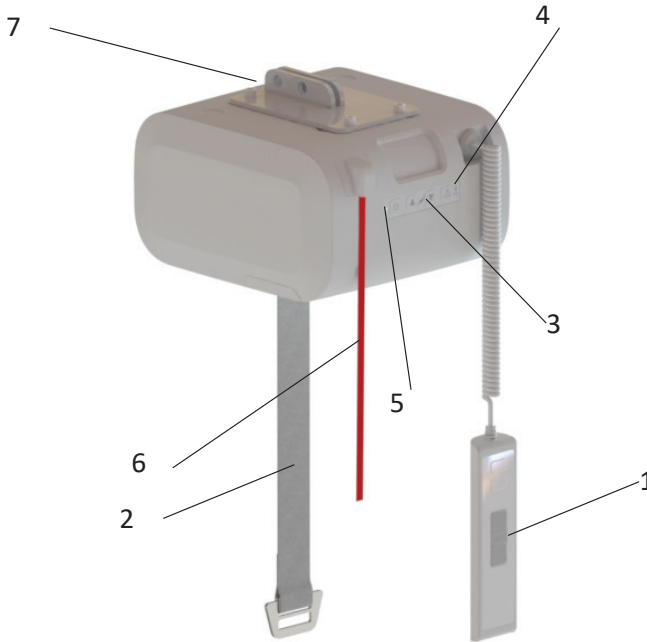

1. Handbediening
2. Liftband
3. Secundair bedieningspaneel
4. Knop voor nooddaalfunctie
5. Waarschuwingslampje
6. Noodstop
7. Aansluiting voor loopwagen

## Algemene beschrijving/beoogd gebruik

Met een plafondlift krijgt u de mogelijkheid om een zorgnemer gemakkelijk en veilig te kunnen verplaatsen. De lift wordt bijvoorbeeld gebruikt om een zorgnemer naar en uit een bed, een rolstoel, een toilet en vanaf de vloer te tillen en te verplaatsen. De apparatuur kan ook worden gebruikt voor looptraining en, met behulp van extra accessoires, voor balanstreining en wegen.

HeliQ kan worden uitgerust met een transfermotor die gemotoriseerd horizontaal vervoer en continu opladen direct in de rail mogelijk maakt.

De plafondlift is gemaakt en getest voor gebruik binnenshuis en is geclassificeerd als een IPX4-product.

























**Belangrijk! Het product mag niet in water ondergedompeld worden.**

De klimaatomstandigheden moeten als volgt zijn: omgevingstemperatuur tussen 0 °C en 40 °C, relatieve luchtvochtigheid tussen 30 % en 80 % en luchtdruk tussen 790 hPa en 1060 hPa.

## Typeplaatje









Het typeplaatje bevat informatie over de lift. Het plaatje zit aan de bovenkant van de lift. Het product is getest door een erkend testinstituut en voldoet aan alle vereisten volgens de Richtlijn Medische Hulpmiddelen voor producten van klasse 1 (Regulation 2017/745). De lift heeft een CE-markering en voldoet aan de eisen van EN 10535, EN 60601-1 (elektrische veiligheid) en EN 60601-1-2 (EMC).

Er mag geen apparatuur die radiogolven uitstuurt (mobiele telefoons e.d.) in de nabijheid van het toestel worden gebruikt, aangezien dit de werking van het toestel kan beïnvloeden. Extra voorzichtigheid is geboden bij de toepassing van sterke storingsbronnen zoals diathermie en dergelijke, zodat diathermiekabels niet op of in de nabijheid van de uitrusting worden gelegd. In geval van twijfel dient u de voor de uitrusting verantwoordelijke persoon of de leverancier te raadplegen.

<b>HeliQ 300kg</b>			Human Care HC AB Årstaängsvägen 21B 117 43 Stockholm, Sweden info@humancaregroup.com www.humancaregroup.com		
	REF 56120-EU				
	SN 123456789012		300kg / 660lbs		
	2025-02		24V DC 2.9Ah IPx4 Hand control: IPx7		
	Label 40647C				
					
	(01)7331599003312(11)yyymm(21)123456789012			8 81608 80348 0	
	Duty cycle: 2 min ON/18 min OFF	Conforms to ISO10535 and AAMI ES60601-1			
	Charger: GlobTek GTM96605-G2A1-T3	Cert. to CAN/CSA Z10535 and CSA C22.2#60601-1			

## Symbolen op het apparaat en het typeplaatje

	CE-markering
	Fabricagedatum
	Fabrikant
	Max. belasting
	Gebruiksaanwijzing: lees en begrijp de gebruiksaanwijzing alvorens het product te gebruiken
	Artikelnummer / referentienummer. "-XX" = landspecifieke code (AU-Australië, GB-Great Britan, EU-Europpe, JP-Japan, NA-North America)
	Serienummer

	Medisch apparaat
	Waarschuwing
	De lift bevat loodbatterijen en elektronica en moet conform daarmee worden gerecycled.
	Certificatie door een derde partij (geldt niet voor alle regio's en versies)
	Product van type B
	Het product uitzetten/aanzetten
	QR-code naar handleiding
	(01) EAN/GS1/GTIN (11) manufacturingdate (21) serial number

## Compatibel

---

Human Care Group tilbanden zijn ontworpen voor alle Human Care liften en tiljukken. De producten zijn tevens te gebruiken met producten van andere leveranciers, die voorzien zijn van dezelfde bevestigingsmethode voor het bevestigen van tilbanden aan een juk en lift. Vanwege het brede scala van producten wereldwijd, kan Human Care echter niet verantwoordelijk worden gesteld voor fouten die kunnen voortvloeien uit onjuist gebruik of toepassing van combinaties van tilbanden, jukken en liften van andere leveranciers. Het gebruik van het gecombineerde systeem is op eigen risico en aansprakelijkheid van de adviseur.

Om de veiligheid van de cliënt en zorgverlener te waarborgen, beveelt Human Care de volgende minimumvereisten aan:

1. Bij gebruik van tilbanden met liften en jukken, gemaakt door andere fabrikanten dan Human Care, moet het gecombineerde systeem zijn ontworpen met dezelfde tilbandbevestigingsmethode voor het juk van verrijdbare liften en plafondliften, wat betekent dat lusvormige tilbanden worden gecombineerd met een lus-stijl juk, tilbanden met clips worden gecombineerd met een clip-stijl juk.
2. De betrokken patiëntenliften en tilbanden moeten CE-gemarkeerd zijn in overeenstemming met Verordening 2017/745 en voldoen aan de standaardvereisten voor patiëntenliften zoals vermeld in EN ISO 10535.
3. De zorgverlener moeten de handleidingen en aanbevelingen van de fabrikant volgen met betrekking tot het gebruik, de zorg, cliënt, zorgverlener, reiniging en inspectie van de tilbanden en liften.
4. Verschillende producten op het geassembleerde liftstelsel: d.w.z. lift, tiljuk, tilband, w schaal en andere accessoires, kunnen voor verschillende maximale belastingen zijn. Het is altijd de laagste maximaal toegestane belasting, die wordt aangegeven voor de respectievelijke producten en het systeem, dat geldt voor het hele systeem. Controleer altijd de markeringen op alle afzonderlijke producten in het systeem.
5. Individuele risicobeoordeling, met inbegrip van een praktische test van het systeem en validatie van de specifiek gebruikte combinatie, is vereist om te bevestigen dat de maat van de tilband correct is voor het beoogde gebruik en compatibel is met de breedte en het ontwerp van het tiljuk. Het gecombineerde systeem moet worden gedocumenteerd door de bevoegde behandelelaar.

Neem bij vragen contact op met uw plaatselijk Human Care kantoor of distributeur.

## Functies

---

### Noodstop

In een noodsituatie kan de noodstop worden geactiveerd door aan de rode band te trekken. Om de noodstop te resetten, moet de activeringsplaat aan het bovendeel van de band omhoog gedrukt worden.

### Nooddaalfunctie

In geval van een noodsituatie kunt u de knop voor de nooddaalfunctie op de lift of de handbediening indrukken om de lift snel omlaag te bewegen. Een geluidssignaal geeft aan dat de lift omlaag beweegt. Zorg ervoor dat de nooddaalfunctie altijd zo veilig mogelijk voor de cliënt kan worden uitgevoerd. De knop voor de nooddaalfunctie werkt alleen als de lift is

aangezet en als de noodstop is uitgeschakeld. Wanneer het nooddaalsysteem actief is zijn de eindstandscharakelaars inactief. Als de knop wordt ingedrukt totdat de lift in de laagste positie is, zal de lift weer omhoog gaan. Stop altijd op de laagste positie.



**De knop voor de nooddaalfunctie mag alleen worden gebruikt in noodsituaties.**

## Veiligheidsvergrendeling

De lift is voorzien van een veiligheidsvergrendeling. Dat voorkomt dat de lift ongewild naar beneden valt. Als de tilband te snel wordt uitgetrokken, blokkeert de veiligheidsvergrendeling, zodat de lift niet langer valt.

## Mechanische nooddaalfunctie

Tijdens vermogensverlies en wanneer de gebruiker nog in de lift hangt, zal de mechanische

## De lift ophangen aan het railsysteem

De lift kan in beide richtingen gemonteerd worden. Nee afstandhouders of iets dergelijks worden gebruikt.

**HeliQ (foto 1-2):** Direct gemonteerd in de loopwagen die in de rail is geplaatst. Verwijder de pennen (A) waarmee de twee bouten (B) in de loopwagen vastzitten. Verwijder de bouten en breng de lift naar de loopwagen. Zorg ervoor dat de gaten in het verbindingsdeel van de lift en de gaten in de loopwagen op één lijn liggen en plaats de bouten terug in de gaten. Zet de bouten vast met de twee splitpennen. Door de schakelaar aan te zetten is de lift klaar voor gebruik. Onderste afbeelding: correcte plaatsing van pinnen.

**HeliQ-krachttraverse:** Plaats de voorgesneden loopkat in de rail zoals weergegeven op afbeelding (3). Door de schakelaar aan te zetten is de lift klaar voor gebruik.

nooddaling geactiveerd worden en de lift zal de gebruiker op een veilige en betrouwbare wijze laten zakken.

## Oververhitting

De lift is voorzien van een beveiliging tegen oververhitting, die de motor stilzet als deze te warm wordt. Er kan oververhitting optreden als de motor overbelast wordt of als deze langere tijd permanent loopt. De werkcyclus van de lift (werk:pauze) is 15:85. Continu bedrijf is maximaal 2 minuten. Als hier overheen gegaan wordt, bestaat het risico dat de motor oververhit raakt.

## Bandspanningscontrole

De lift is voorzien van een mechanisme voor bandspanningscontrole, die onbedoelde uitvoer van de liftband voorkomt. Om de band te kunnen uitvoeren, moet deze worden belast. Trek zacht aan de band terwijl u de neer-knop op de handbediening of het bedieningspaneel ingedrukt houdt. Het gewicht van de tiljuk is voldoende om de band uit te kunnen voeren.

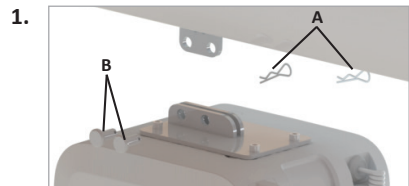

## Handbediening

Op de handbediening zit een op-knop (2) en een neer-knop (3) voor het omhoog of omlaag bewegen van de lift. Op de handbediening zit ook een AAN-/UIT-knop (1) voor het activeren/inactiveren van de lift en een nooddaalknop (4) om de lift snel omlaag te bewegen.

De lift is voorzien van een secundair bedieningspaneel dat op de lift zit. Het bedieningspaneel kan worden gebruikt als alternatief voor de handbediening. Het is uitgerust met een op-knop en een neer-knop voor het omhoog of omlaag bewegen van de lift. Op het bedieningspaneel zit ook een AAN-/UIT-knop voor het activeren/inactiveren van de lift en een nooddaalknop om de lift snel omlaag te bewegen.

Liften die zijn uitgerust met een transformator hebben een handbediening met zeven knoppen. Naast de hierboven beschreven knop zijn er ook knoppen om de lift vooruit (6) en achteruit (7) te bewegen en een alarm-knop (5).

Als de lift met minder dan circa 40 kg wordt belast, kan deze met twee snelheden bewegen.

Wanneer de op- of de neer-knop langer dan 3 seconden worden ingedrukt, zal de lift met de hoogste snelheid bewegen. Als de lift met meer dan circa 40 kg wordt belast, kan alleen de lagere snelheid worden gebruikt.

Aan de korte kant van de handbediening zit een ingang om de lift op te laden en een ingang (USB-C) om met de lift te communiceren.

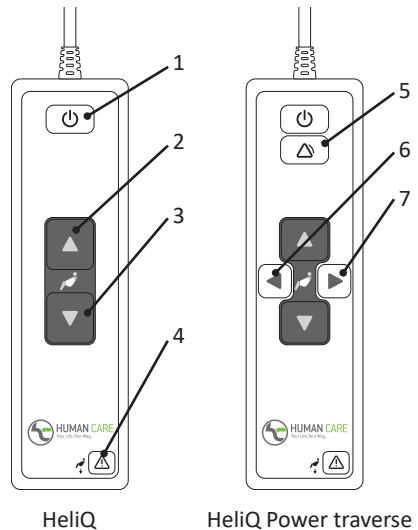

## Secundair bedieningspaneel

De lift is voorzien van een secundair bedieningspaneel dat op de lift zit. Het bedieningspaneel kan worden gebruikt als alternatief voor de handbediening. Het secundaire bedieningspaneel is uitgerust met een op-knop (2) en een neer-knop (3) voor het omhoog of omlaag bewegen van de lift. Op het bedieningspaneel zit ook een AAN-/UIT-knop (1) voor het activeren/inactiveren van de lift en een nooddaalknop (4) om de lift snel omlaag te bewegen.

Druk de nooddaal knop samen met de omlaag knop minstens 3 seconden in om de nooddaal-functie te activeren. Oudere liften hebben mogelijk geen dubbele commando om de functie uit te voeren.

Als de lift met minder dan circa 40 kg wordt belast, kan deze met twee snelheden bewegen. Wanneer de op- of de neer-knop langer dan 3 seconden worden ingedrukt, zal de lift met de hoogste snelheid bewegen. Als de lift met meer dan circa 40 kg wordt belast, kan alleen de lagere snelheid worden gebruikt.



## Het waarschuwingslampje

Het indicatielampje heeft de volgende indicaties, die alleen beschikbaar zijn als de lift aan staat.

Knipperend groen	De lift staat aan en is klaar voor gebruik. Het batterijniveau is helemaal opgeladen.
Knipperend geel	De lift staat aan en is klaar voor gebruik. Het batterijniveau is normaal. Het is een goed idee de lift nu op te laden.
Knipperend rood	De lift staat aan en is klaar voor gebruik. Het batterijniveau is laag. De lift moet direct opgeladen worden.
Permanent groen	De lift is in bedrijf of belast.
Permanent rood	Hefmotor oververhit of de lift is overbelast.
Permanent Geel	De lift wordt opgeladen.

Knipperend groen/geel	De serviceinterval van de lift is gepasseerd. De service en het jaarlijkse onderhoud moeten direct uitgevoerd worden.
Knipperend rood/geel	De serviceinterval van de lift is gepasseerd. De service en het jaarlijkse onderhoud moeten direct uitgevoerd worden. Het batterijniveau is laag. De lift moet direct opgeladen worden.

## De lader

---

Als de batterijen moeten worden opgeladen, knippert het indicatielampje op de lift rood. Steek de oplaadkabel in de handbediening of stop de handbediening in de oplaadhouder en het opladen begint. Wanneer de lift wordt opgeladen, is het indicatielampje geel.

***De lift mag alleen worden gebruikt met een door Human Care aanbevolen lader, artikelnummer 50880.***

- Laad de lift regelmatig op, bij voorkeur elke nacht.
- De lader mag niet zijn aangesloten als u de lift gebruikt.
- De unit wordt opgeladen, ongeacht de stand van de hoofdschakelaar.
- Wanneer de noodstop is geactiveerd, kan de lift niet opgeladen worden. Controleer of de noodstop niet is geactiveerd tijdens het laden.
- De oplader mag alleen aangesloten worden op een geaard stopcontact.

Indien het mogelijk is om via de rail op te laden, wordt de lift continu opgeladen als deze niet

gebruikt wordt en binnen het oplaadgebied is. Wanneer opladen via de rail mogelijk is, dient de lift niet via de handbediening opgeladen te worden. Neem contact op met de eigenaar van het systeem of met Human Care als u twijfelt over het soort oplaadsysteem dat wordt gebruikt.



***Belangrijk! Wanneer de batterijen een kritiek laag niveau bereiken, is het niet langer mogelijk om de lift te bewegen (omhoog of omlaag). Er is echter nog steeds voldoende batterijvermogen om de nooddaalfunctie te kunnen gebruiken. Zie de aparte handleiding van de oplader, 99599.***

## De lift van het railsysteem halen

---

Verwijder de pinnen waarmee de twee bouten aan de loopwagen bevestigd zijn. Houd de lift stevig vast en verwijder de beide bouten. De lift is nu los van de loopwagen.

Zet de lift op een vlakke ondergrond. Druk op de op-knop op de lift om de band weer op te rollen. Zorg ervoor dat de band gestrekt blijft

en recht en zonder vouwen in de lift wordt opgerold.



***Belangrijk! Wanneer de lift naar beneden gehaald is, moet de band gestrekt blijven terwijl deze in de lift wordt gevoerd.***



## Het gebruik van de lift

Wanneer u de zorgnemer wilt optillen, drukt u op de op-knop op de handbediening of op het bedieningspaneel op de lift. Wanneer u de zorgnemer omlaag wilt bewegen, drukt u op de neer-knop op de handbediening of het bedie-

ningspaneel. Als de knop ingedrukt wordt, gaat de lift geleidelijk van start en deze stopt even geleidelijk als u de knop loslaat.

## Datacommunicatie

HeliQ is voorbereid voor communicatie met een gewone computer (Win 7/Win 8). Op die manier kunt u statistiek en andere informatie over de lift krijgen.

Voor de communicatie met de plafondlift is de software Human Care Data and Service Application nodig, die u kunt downloaden vanaf de website van Human Care, [www.humancaregroup.com](http://www.humancaregroup.com).

Sluit de lift aan op de computer met een standaard USB-C-kabel. Start de Human Care Data and Service application en volg de instructies. De lift moet op het communicatiemoment aan staan. De lift kan niet worden gebruikt, wanneer communicatie plaatsvindt.

U kunt de volgende informatie over de lift uitlezen:

- Artikelnummer, serienummer en productiedatum
- Max. gebruikersgewicht
- Softwareversie
- Servicetijdstip
- Periodieke gebruiksstatistiek
- Logbestand met storingen

De aangesloten computerapparatuur moet voldoen aan de eisen uit IEC 60950-1 of IEC 60601-1

Voor het gebruik van de lift moet altijd de nieuwste software worden gebruikt. U kunt de nieuwste versie op onze website vinden, onder het product.

## Tiljukken

Het tiljuk wordt aan de haak op de liftband vastgehaakt door de haak er schuin van beneden af op te schuiven.

De tilhoogte is het verschil tussen de hoogste en laagste stand waarin de lift zich kan bevinden. Het is gelijk aan de lengte van de liftband. De lengte van de liftband is 2120 mm/1720 mm.

Het tiljuk is verkrijgbaar als accessoire op liften, onderdeelnr:

- 72754 Hanger bar HeliQ 2P 35 cm



- 72755 Hanger bar HeliQ 2P 45 cm
- 72757 Hanger bar HeliQ 2P 60 cm
- 92938 Hanger bar HeliQ 4P

## Tilhoogte

---

verlenging van de liftband gewenst is, zijn er tussenstukken in verschillende lengtes verkrijgbaar als accessoire. De tilhoogte van de lift wordt niet beïnvloedt door de lengte van het tussenstuk.

De totale hoogte van het systeem bestaat uit de rail, waar de lift aan hangt, de loopwagen in de rail, een eventueel tussenstuk en de lift.

## Accessoires

---

Indien het maximumgewicht voor één van de accessoires, bijv. tilband, tiljuk en eventuele andere accessoires NIET hetzelfde is als voor de lift, geldt het laagste maximumgewicht dat op de desbetreffende producten wordt aangegeven. Controleer altijd de aanduiding op de lift en de liftaccessoires of neem bij vragen of onduidelijkheden contact op met Human Care.

de gebruikershandleiding van de desbetreffende sling om te zorgen dat het product correct wordt gebruikt.

Human Care raadt aan om alleen tilbanden van Human Care te gebruiken voor de liften van Human Care. Bezoek [www.humancaregroup.com](http://www.humancaregroup.com) voor meer informatie over de aangeboden modellen en maten.

### Tilbanden

Human Care heeft een breed assortiment slings en voldoet aan de diverse eisen en behoeften van de gebruiker. Voor het passen van tilbanden gebruikt u het protocol voor passen, dat u kunt downloaden van [www.humancaregroup.com](http://www.humancaregroup.com). Voor iedere zorgnemer moet de tilband aangepast worden aan diens behoeften. Raadpleeg

### Motoraandrijving

De HeliQ kan aangesloten worden op motoraandrijving. Met de motoraandrijving kan de lift met minimale inzet van de zorgverlener langs de rail worden voortbewogen. De motoraandrijving moet geïnstalleerd worden door een door Human Care erkende monteur.

## Storingzoekers

Beschrijving	Waarschuwingslampje	Maatregel
Er gebeurt niets als u op de op-knop of de neer-knop op de handbediening of het bedieningspaneel drukt.	Uit	1) Controleer of de schakelaar aan is. 2) De batterijen zijn volledig opgeladen. Laad de lift onmiddellijk op. 3) De noodstop is ingedrukt. Schakel deze uit door de rode knop rechtsom te draaien.
Er gebeurt niets als u op de op-knop of de neer-knop op de handbediening drukt.	Knipperend groen Knippert geel Knipperend rood	Controleer de handbediening Als de handbediening defect is, moet deze vervangen worden. Neem contact op met een servicemonteur.
Er gebeurt niets als u op de op-knop of de neer-knop op de handbediening of het bedieningspaneel drukt.	Permanent rood	1) Hefmotor oververhit. Wacht even en probeer het dan nogmaals. 2) De lift is overbelast. Beweeg omlaag met de nooddaalknop
Er gebeurt niets als u op de op-knop of de neer-knop op de handbediening of het bedieningspaneel drukt.	Permanent geel	Laadproces is gaande. Breek het laden af.
Er gebeurt niets als u op de op-knop op de handbediening of het bedieningspaneel drukt.	Knippert groen Knippert geel Knippert rood	De lift staat in de bovenste stand. Druk op de neer-knop op de handbediening of het bedieningspaneel om de lift te laten zakken.
Er gebeurt niets als u op de neer-knop op de handbediening of het bedieningspaneel drukt.	Knippert groen Knippert geel Knippert rood	1) De lift staat in de onderste stand. Druk op de op-knop op de handbediening of het bedieningspaneel om hem omhoog te bewegen. 2) De lift is onbelast. Trek zacht aan de haak van de liftband of hang een tiljuk op en druk op de neer-knop op de handbediening of het bedieningspaneel om de lift omlaag te bewegen.
Het indicatielampje gaat van knipperend groen of geel naar knipperend rood.	Knippert rood	De batterijen moeten worden opgeladen, maar het is nog steeds mogelijk om de zorgnemer enkele keren op te tillen. De lift moet direct op opladen worden gezet.

## Onderhoudsvorschriften voor lift en accessoires

### Onderhoudsvorschriften voor de lift

- De lift moet elke nacht worden opgeladen.
- Neem de liftcassette af met een licht vochtige doek. U kunt daarbij afwasmiddel gebruiken.
- Spoel de liftcassette nooit af met water of andere vloeistoffen.
- Gebruik NOOIT sterke reinigingsmiddelen voor de liftcassette.
- Voor het desinfecteren van de lift kan DuPont™ Virkon® gebruikt worden
- De liftband mag worden gewassen en gedesinfecteerd volgens de hierboven genoemde instructies.
- Activeer de noodstop indien de tilcassette enkele dagen niet gebruikt zal worden. Anders kunnen de batterijen leeglopen. De batterijen moeten minimaal elke 12 maanden worden opgeladen.

- De lift moet altijd horizontaal liggend worden bewaard of verplaatst.

## Jaarlijkse inspectie

De lift moet ten minste een keer per jaar worden gecontroleerd door personeel dat is erkend door Human Care en volgens de richtlijnen van Human Care. Onderzoek vooral de slijtdelen zorgvuldig. De serviceindicator van de lift zal geel knipperen wanneer het tijd is voor service.

## Dagelijkse controle

- Controleer de tilband en lift vóór elk gebruik. Er mag geen sprake zijn van losse naden of andere slijtage van tilband, liftband en stof. In dat geval moet dit onderdeel worden vervangen.
- Controleer of de liftcassette geen zichtbare beschadigingen vertoont.
- Controleer of de lift correct bevestigd is aan tussenstuk of loopwagen

## Maandelijks controle

Controleer de liftband en ga na of er sprake is van beschadigingen of slijtage. Trek de liftband zo ver uit dat deze over de hele lengte kan worden geïnspecteerd. Neem contact op met uw wederverkoper als de band beschadigd is.

## Service

Installatie, service en onderhoud mogen uitsluitend worden uitgevoerd door personeel dat door Human Care is geautoriseerd en volgens de richtlijnen van Human Care. Er mogen alleen

originele reserveonderdelen worden gebruikt.

## Serviceovereenkomst

Human Care biedt de mogelijkheid een voordelige serviceovereenkomst voor jaarlijkse inspectie en proefbelasting af te sluiten.

## Vervoer en opslag

Tijdens vervoer en als de lift langer dan een maand niet wordt gebruikt, moet de hoofdschakelaar worden uitgezet (of de noodstop moet zijn ingedrukt) om te voorkomen dat de batterijen leeglopen. De lift dient horizontaal vervoerd en opgeborgen te worden. De klimaatomstandigheden moeten als volgt zijn: omgevingstemperatuur tussen 0 °C en 40 °C, relatieve luchtvochtigheid tussen 30 % en 80 % en luchtdruk tussen 790 hPa en 1060 hPa.

## Levensduur product

De verwachte levensduur van het product is 10 jaar of 11.000 liften, als het product wordt gebruikt zoals bedoeld en onderhouden volgens de instructies van de fabrikant, afhankelijk van de intensiteit van het gebruik en de maximale belasting die tijdens het gebruik wordt toegepast. Als het productlabel niet meer leesbaar is, moet het product worden weggegooid.

## Garantie en ondersteuning

Heeft u informatie of ondersteuning nodig, neem dan contact op met Human Care, [www.humancaregroup.com](http://www.humancaregroup.com), of uw distributeur.

## Richtlijnen en verklaring van de fabrikant

Richtlijnen en verklaring van de fabrikant – elektromagnetische uitstraling		
De Human Care tillift is bedoeld voor gebruik in een elektromagnetische omgeving zoals hieronder gespecificeerd. De klant of de gebruiker van het Human Care tillift moet ervoor dat de lift in een zodanige omgeving wordt gebruikt.		
Emisietest	Overeenstemming	Elektromagnetische omgeving - richtlijnen
RF-emissies CISPR 11	Groep 1	De Human Care tillift gebruikt alleen elektrische energie voor zijn eigen interne functioneren. Daardoor is de RF emissie zeer laag en is het niet waarschijnlijk dat deze storing veroorzaakt in elektronische apparatuur in de directe nabijheid.
RF-emissies CISPR 11	Klasse B	De Human Care tillift is geschikt voor gebruik in alle gebouwen, inclusief woonruimten en gebouwen aangesloten op het openbare laagspanningsnet.
Harmonische emissies IEC 61000-3-2	Klasse A	
Spanningsvariëties/pulsvormige straling IEC 61000-3-3	Voldoet	

Richtlijnen en verklaring van de fabrikant – elektromagnetische immuniteit			
De Human Care tillift is bedoeld voor gebruik in een elektromagnetische omgeving zoals hieronder gespecificeerd. De klant of de gebruiker van het Human Care tillift moet ervoor dat de lift in een zodanige omgeving wordt gebruikt.			
Immuniteitstest	IEC 60601 testniveau	Niveau van overeenstemming	Elektromagnetische omgeving - richtlijnen
Elektrostatische ontlading (ESD) IEC 61000-4-2	+/- 6 kV contact +/- 8 kV lucht	+/- 6 kV contact +/- 8 kV lucht	Vloeren moeten van hout, beton of steen zijn. Als een synthetische vloerbedekking wordt gebruikt, moet de relatieve vochtigheid minstens 30 % bedragen.
Snelle elektrische overgangen/bursts IEC 61000-4-4	+/- 2 kV voor voedings-spanningslijnen +/- 1 kV voor ingaande/uitgaande lijnen	+/- 2 kV voor voedings-spanningslijnen n.v.t. voor ingaande/uitgaande lijnen	De kwaliteit van de netvoeding moet zijn zoals gebruikelijk in een bedrijfs- of ziekenhuisomgeving.

Elektrische ontlading IEC 61000-4-5	+/- 1 kV differentiaal- modus +/- 2 kV gangbare modus	+/- 1 kV differentiaal- modus n.v.t. voor gangbare modus	De kwaliteit van de netvoeding moet zijn zoals gebruikelijk in een bedrijfs- of ziekenhuisomgeving.
Spanningsverlaging, kort- durende onderbrekingen en spanningsvariëties op de voedings- spannings- lijnen en ingaande lijnen IEC 61000-4-11	<5 % UT (>95 % dip in UT) voor 0,5 cyclus  <40 % UT (>60 % dip in UT) voor 5 cycli  <70 % UT (>30 % dip in UT) voor 25 cycli  <5 % UT (>95 % dip in UT) voor 5 sec	<5 % UT (>95 % dip in UT) voor 0,5 cyclus  <40 % UT (>60 % dip in UT) voor 5 cycli  <70 % UT (>30 % dip in UT) voor 25 cycli  <5 % UT (>95 % dip in UT) voor 5 sec	De kwaliteit van de netvoeding moet zijn zoals gebruikelijk in een bedrijfs- of ziekenhuisomgeving. Wanneer de gebruiker van de Human Care tillift deze wil blijven gebruiken tijdens netspanningsonderbrekingen, wordt aanbevolen om van een UPS gebruik te maken.
Magnetisch veld t.g.v. de netspanning (50/60 Hz) IEC 61000-4-8	3 A/m	3 A/m	De magnetische netspanningsvelden moeten op een niveau liggen zoals gebruikelijk in een bedrijfs- of zieken- huisomgeving.
Opmerking: UT is de voedingsspanning vóór de start van dit testniveau.			

## Richtlijnen en verklaring van de fabrikant – elektromagnetische uitstraling

De Human Care tillift is bedoeld voor gebruik in een elektromagnetische omgeving zoals hieronder gespecificeerd. De klant of de gebruiker van het Human Care tillift moet ervoor dat de lift in een zodanige omgeving wordt gebruikt.

Emisietest	Overeenstemming	Elektro- magnetische omgeving - richtlijnen
RF-emissies CISPR 11	Groep 1	De Human Care tillift gebruikt alleen elektrische energie voor zijn eigen interne functioneren. Daardoor is de RF emissie zeer laag en is het niet waarschijnlijk dat deze storing veroorzaakt in elektronische apparatuur in de directe nabijheid.
RF-emissies CISPR 11	Klasse B	De Human Care tillift is geschikt voor gebruik in alle gebouwen, inclusief woonruimten en gebouwen aangesloten op het openbare laagspanningsnet.
Harmonische emissies IEC 61000-3-2	Klasse A	
Spanningsvariëties/pulsvormige straling IEC 61000-3-3	Voldoet	

### Richtlijnen en verklaring van de fabrikant – elektromagnetische immuniteit

De Human Care tillift is bedoeld voor gebruik in een elektromagnetische omgeving zoals hieronder gespecificeerd. De klant of de gebruiker van het Human Care tillift moet ervoor dat de lift in een zodanige omgeving wordt gebruikt.

Immuniteitstest	IEC 60601 testniveau	Niveau van overeenstemming	Elektromagnetische omgeving - richtlijnen
Elektrostatische ontlading (ESD) IEC 61000-4-2	+/- 6 kV contact +/- 8 kV lucht	+/- 6 kV contact +/- 8 kV lucht	Vloeren moeten van hout, beton of steen zijn. Als een synthetische vloerbedekking wordt gebruikt, moet de relatieve vochtigheid minstens 30 % bedragen.
Snelle elektrische overgangen/bursts IEC 61000-4-4	+/- 2 kV voor voedings-spanningslijnen +/- 1 kV voor ingaande/uitgaande lijnen	+/- 2 kV voor voedings-spanningslijnen n.v.t. voor ingaande/uitgaande lijnen	De kwaliteit van de netvoeding moet zijn zoals gebruikelijk in een bedrijfs- of ziekenhuisomgeving.
Elektrische ontlading IEC 61000-4-5	+/- 1 kV differentiaalmodus +/- 2 kV gangbare modus	+/- 1 kV differentiaalmodus n.v.t. voor gangbare modus	De kwaliteit van de netvoeding moet zijn zoals gebruikelijk in een bedrijfs- of ziekenhuisomgeving.
Spanningsverlaging, kortdurende onderbrekingen en spanningsvariaties op de voedings-spanningslijnen en ingaande lijnen IEC 61000-4-11	<5 % UT (>95 % dip in UT) voor 0,5 cyclus  <40 % UT (>60 % dip in UT) voor 5 cycli  <70 % UT (>30 % dip in UT) voor 25 cycli  <5 % UT (>95 % dip in UT) voor 5 sec	<5 % UT (>95 % dip in UT) voor 0,5 cyclus  <40 % UT (>60 % dip in UT) voor 5 cycli  <70 % UT (>30 % dip in UT) voor 25 cycli  <5 % UT (>95 % dip in UT) voor 5 sec	De kwaliteit van de netvoeding moet zijn zoals gebruikelijk in een bedrijfs- of ziekenhuisomgeving. Wanneer de gebruiker van de Human Care tillift deze wil blijven gebruiken tijdens netspanningsonderbrekingen, wordt aanbevolen om van een UPS gebruik te maken.
Magnetisch veld t.g.v. de netspanning (50/60 Hz) IEC 61000-4-8	3 A/m	3 A/m	De magnetische netspanningsvelden moeten op een niveau liggen zoals gebruikelijk in een bedrijfs- of ziekenhuisomgeving.

Opmerking: UT is de voedingsspanning vóór de start van dit testniveau.

## Richtlijnen en verklaring van de fabrikant – elektromagnetische immuiniteit

De Human Care tillift is bedoeld voor gebruik in een elektromagnetische omgeving zoals hieronder gespecificeerd. De klant of de gebruiker van het Human Care tillift moet ervoor dat de lift in een zodanige omgeving wordt gebruikt.

Immuneiteestest	IEC 60601 test-niveau	Niveau van overeenstemming	Elektromagnetische omgeving - richtlijnen
<p>RF-straling door geleiding IEC 61000-4-6</p> <p>Uitgestraalde RF IEC 61000-4-3</p>	<p>3 Vrms 150 kHz tot 80 MHz</p> <p>3 V/m 80MHz tot 2,5GHz</p> <p>10 V/m 800MHz tot 2,5GHz</p>	<p>3 Vrms</p> <p>3 V/m</p> <p>10V/m</p>	<p>Tussen mobiele RF communicatie-apparatuur en de Human Care tillift, inclusief de kabels, moet een minimum afstand worden aangehouden zoals kan worden berekend met de van toepassing zijnde formule voor de frequentie van de zender.</p> <p>Aanbevolen afstand</p> $d = [3,5/3] \sqrt{P}$ $d = [3,5/3] \sqrt{P} \quad 80 \text{ MHz tot } 800 \text{ MHz}$ $d = [7/3] \sqrt{P} \quad 800 \text{ MHz tot } 2,5 \text{ GHz}$ <p>Hier is P het maximum vermogen van de zender in Watt (W), zoals opgegeven door de fabrikant van de zender, en d is de aanbevolen minimum afstand in meters (m).</p> <p>Veldsterkte van vaste hoogfrequent zenders, zoals die kunnen worden bepaald door een meting ter plaatse, dienen lager te zijn dan het in de norm bepaalde niveau voor ieder frequentiebereik. b</p> <p>Interferentie kan optreden in de omgeving van apparatuur aangegeven door het volgende symbool.</p> 



OPMERKING 1 Op 80MHz en 800MHz is het hoogste frequentiebereik van toepassing.

OPMERKING 2 Deze richtlijnen zullen niet in elke situatie van toepassing zijn. Elektromagnetische straling wordt beïnvloed door absorptie en reflectie door structuren, objecten en personen.

a Veldsterktes van vaste zenders, zoals basisstations voor draadloze telefoons (draadloos/gsm) en mobiele amateur zendapparatuur, AM en FM radiuitzendingen en TV kunnen niet nauwkeurig theoretisch voorspeld worden. Voor gebruik in een elektromagnetische omgeving van vaste RF-zenders dient een meting ter plaatse te worden overwogen. Als de gemeten veldsterkte op de locatie waar de Human Care tillift wordt gebruikt het van toepassing zijnde compliantieniveau overschrijdt, moet goed opgelet worden of de Human Care tillift normaal functioneert. Als een afwijking van de werking wordt geconstateerd, zijn aanvullende maatregelen nodig zoals heroriëntatie of verplaatsing van de Human Care tillift.

b In het frequentiebereik van 150 kHz tot 80 MHz dient de veldsterkte lager dan 10 V/m te zijn.

### Aanbevolen afstand tussen draagbare en mobiele RF communicatie-apparatuur en de Human Care tillift.

De Human Care tillift is bedoeld voor gebruik in een elektromagnetische omgeving waarin de uitgestraalde RF-verstoreningen worden beheerst. De klant of gebruiker van de Human Care tillift kan elektromagnetische interferentie voorkomen door het aanhouden van een minimum afstand tussen draagbare en mobiele RF communicatie apparatuur (zenders) en de Human Care tillift zoals hieronder aanbevolen, overeenkomstig het maximum uitgezonden vermogen van de communicatieapparatuur.

Nominiaal maximum uitgangsvermogen van de zender W	Aanbevolen afstand volgens de frequentie van de zender m		
	150 kHz tot 80 MHz d = 1,2VP	80 MHz tot 800 MHz d = 1,2VP	800 MHz tot 2,5 GHz d = 0,7VP
0,01	0,12	0,12	0,07
0,1	0,37	0,37	0,22
1	1,16	1,16	0,7
10	3,67	3,67	2,21
100	11,6	11,6	7

Voor zenders met een geschat maximum vermogen dat niet voorkomt in de opgave hierboven, kan de aanbevolen minimum afstand (d) in meters worden bepaald met de formule die hoort bij het van toepassing zijnde frequentiebereik van de zender. Hier is P het maximum uitgangsvermogen van de zender in Watt (W) zoals opgegeven door de fabrikant van de zender.

Opm. 1: Op 80 MHz en 800 MHz is de minimum afstand van het er boven liggende frequentiebereik van toepassing.

Opm. 2: Deze richtlijnen zullen niet in elke situatie van toepassing zijn. Elektromagnetische straling wordt beïnvloed door absorptie en reflectie door structuren, objecten en personen.

## Recyclen

Volg de in uw land geldende regels voor de gescheiden inzameling producten, in het bijzonder van elektrische en elektronische producten. Als u oude producten correct verwijderd, voorkomt u negatieve gevolgen voor het milieu en de volksgezondheid.

## Gebrauchsanweisung



**Wichtig!** Sie müssen das Benutzerhandbuch für Ihr Gerät lesen, bevor Sie es verwenden können. Bewahren Sie diese Broschüre und Informationen für die zukünftige Verwendung auf.



**“WARNUNG!” Das Symbol weist auf Vorgänge hin, bei denen besondere Vorsicht geboten ist.**

Das Anheben und Transferieren von Personen ist stets mit einem gewissen Risiko verbunden. Lesen Sie daher sorgfältig das Benutzerhandbuch für Lifter und Hebezubehör. Vergewissern Sie sich stets, dass das verwendete Zubehör für den Lifter-Einsatz vorgesehen ist. Das Pflegepersonal ist für die Sicherheit des Pflegebedürftigen verantwortlich und muss wissen, ob er mit der Hebesituation zurecht kommen kann.

Human Care-Lifter sind ausschließlich für das Anheben und Absenken von Klienten in senkrechter Richtung ausgelegt – nie für diagonale oder angewinkelte Bewegungsrichtungen. Der Lifter muss sich bei einem Hebevorgang stets direkt über dem Klienten befinden. Der Klient muss sich immer über der Fläche befinden, auf die er abgesenkt werden soll.



**DAS ANHEBEN ODER ABSENKEN EINES KlientEN IN DIAGONALER RICHTUNG ODER IM WINKEL KANN ZU SCHWERWIEGENDEN VERLETZUNGEN BEI KlientEN ODER PFLEGEPERSONAL FÜHREN.**

Wenn das Produkt auf eine nicht von Human Care empfohlene Art und Weise eingesetzt wird,

## Entspricht den Bestimmungen

Das Produkt wurde von einem akkreditierten Prüfinstitut geprüft und erfüllt die notwendigen Anforderungen gemäß der Regulierung 2017/745 über Medizinprodukte der Klasse 1.

haftet Human Care nicht für möglicherweise auftretende Verletzungen oder andere Unfälle.

Sofern keine anderen Vereinbarungen oder Genehmigungen bestehen, haftet der Besitzer des Produkts für mögliche Kombinationen mit Zubehör oder Produkten von anderen Lieferanten als Human Care.

Setzen Sie sich im Zweifelsfall stets mit dem Lieferanten in Verbindung.

Personen, die die Ausrüstung verwenden, müssen ausreichend für den Gebrauch des Lifters und des Zubehörs geschult worden sein. Klienten dürfen den Lifter nur in Anwesenheit einer erwachsenen Person nutzen. Lassen Sie einen Klienten im Lifter nie allein.

Human Care-Produkte werden fortlaufend weiterentwickelt und aktualisiert. Deshalb behalten wir uns das Recht vor, technische Änderungen ohne vorherige Ankündigung vorzunehmen.

### **Hinweis für den Anwender/Patienten im Falle eines schwerwiegenden Vorfalls**

Jeder schwerwiegende Vorfall in Zusammenhang mit dem Produkt muss unverzüglich dem örtlichen Ansprechpartner, der dem Hersteller, und der zuständigen Behörde des Landes, in dem der Anwender/Patient seinen Wohnsitz hat, gemeldet werden.

Der Lifter verfügt über ein DE-Kennzeichen und erfüllt die Anforderungen der Normen EN 10535, EN 60601-1 (elektrische Sicherheit) und EN 60601-1-2 (elektromagnetische Verträglichkeit).

# Safety instructions

## Stellen Sie vor der erstmaligen Nutzung sicher, dass:

- Sie das Benutzerhandbuch für den Lifter und sämtliches Zubehör gelesen und verstanden haben,
- Der Lifter gemäß Installationsanweisung montiert wurde,
- Das Hebezubehör mit dem Lifter kompatibel und korrekt montiert ist,
- Vor Gebrauch: Batterie bei Ankunft aufladen: Um sicherzustellen dass die Batteriekapazität erhalten bleibt, muss der neue Deckenlift sofort nach Ankunft 8 Stunden lang aufgeladen werden, vorher er in Betrieb genommen oder gelagert wird. Dies ist notwendig, weil der Deckenlift möglicherweise einige Zeit gelagert wurde und während dieser Zeit nicht regelmäßig geladen wurde.
- Nehmen Sie Lifter und Ladegerät aus der Verpackung.
- Entfernen Sie die Plombierung vom Lifterband, nachdem Sie das Benutzerhandbuch gelesen haben.
- Positionieren Sie das Ladegerät an einer leicht zugänglichen Wandsteckdose.
- Setzen Sie die Handsteuerung in das Ladegerät ein (siehe Seite 8). Wenn die Kontrollleuchte am Ladegerät gelb leuchtet, laden Sie den Lifter auf, bis die Anzeige grün leuchtet.



**Wichtig! Der Lifter ist ausschließlich zum Anheben von Personen und nur für jeweils eine Person konstruiert.**

## Stellen Sie vor der Benutzung stets sicher, dass:

- Personal, das die Ausrüstung verwendet, eine ausreichende Schulung für Lifter und Zubehör erhalten hat,
- Das Lifterband nicht verdreht oder verschlissen ist, sondern sich am Lifter (sowohl innen als auch außen) ungehindert bewegen kann,
- Das Lifterzubehör, wie z. B. Gurt, Zwischenstück und Laufwagen, keine Zeichen für Verschleiß oder andere Schäden aufweisen
- Der Lifter korrekt in Zwischenstück, Laufwagen und Schiene aufgehängt ist
- Typ, Größe, Material und Aussehen des Zubehörs ausgehend von Sicherheit und Bedarf des Klienten ausgewählt wurden,
- Das Hebezubehör korrekt montiert ist (die Hubschlingen und die Befestigung des Gurts sind zu kontrollieren, wenn die Schlingen bei einem Hebevorgang komplett gespannt sind und bevor der Klient von der darunter befindlichen Fläche angehoben wurde).
- Prüfen Sie stets, dass alle Hebeschlaufen sicher in den Haken liegen (siehe Bild unten), unterhalb des Verriegelungsstifts.

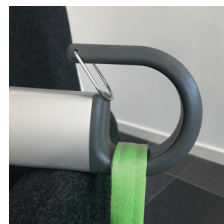

Right

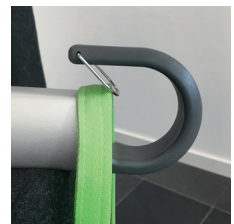

Wrong

Human Care bietet eine Schulung für den sicheren Umgang mit Lifter und Zubehör.

Unter [www.humancaregroup.com](http://www.humancaregroup.com) finden Sie weitere Informationen zu Gurten, Schienensystemen und anderem Zubehör.



**Warnung! Änderungen am Produkt dürfen nur mit Erlaubnis des Herstellers durchgeführt werden!**



**Wichtig! Um sicherzustellen, dass das Lifterband nicht beschädigt wird, muss sich der Hehebügel im Gleichgewicht befinden und der Gurt muss richtig befestigt sein. Beim Transferieren darf das Lifterband nicht festgehalten oder gezogen werden. Beim Einrollen des Lifterbands muss dieses gespannt sein.**

## Technische Daten

<b>Tragfähigkeit, max.:</b>	
55100	150 kg/330 lbs
55110	220 kg/484 lbs
55120	300 kg/661 lbs
55130	150 kg/330 lbs power traverse
55140	220 kg/484 lbs power traverse
55150	300 kg/661 lbs power traverse
Abmessungen:	
(BxHxL)	235x140x235 mm
Lifergewicht:	7 kg
Akkus:	2x12 V, 2,9 Ah
Notabsenkung:	Elektronisch & Mechanisch
Klasse:	Internally powered equipment
Typ:	B
IP-Klasse Lifter:	IPX4
IP-Klasse Handsteuerung:	IPX7
Geräuschpegel:	<65 dB (unter Last und ohne Last)
Hubgeschwindigkeit:	1,8 m/min / 3,0 m/min (nur ohne Last)
Hubhöhe:	2120mm (150/220 kg), 1720 mm (300 kg)
Start/Stop:	sanft
Anzeige:	
Standby	GRÜNES Blinken
Aktiv	GRÜNES Dauerlicht
Fehler	ROTES Dauerlicht
Service	GELB/GRÜNES, GELB/ROTES Blinken
Laden	GELBES Dauerlicht
Ladegerät	Input 100-240 V AC 50-60 Hz, 1,6 A; Output 27,8 V, 0,8 A DC
IP-Klasse Ladegerät:	IPX0
ETL:	Ja

Das Produkt ist für eine mehrfache Verwendung ausgelegt.

## Produktbeschreibung

---

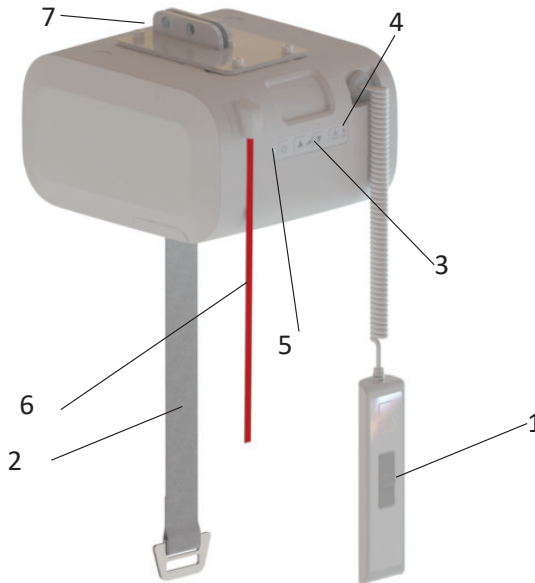

- |                              |                            |
|------------------------------|----------------------------|
| 1. Handsteuerung             | 5. Kontrollleuchte         |
| 2. Lifterband                | 6. Notausfunktion          |
| 3. Zusätzliche Bedieneinheit | 7. Anschluss für Laufwagen |
| 4. Notabsenkungstaste        |                            |

## Einsatzbereiche

---

Mit einem Deckenlifter können Sie einen Pflegebedürftigen einfach und sicher anheben und transferieren. Der Lifter wird verwendet, um Pflegebedürftige aus Bett oder Rollstuhl, von der Toilette oder vom Boden anzuheben oder sie dorthin zu transferieren. Die Ausrüstung kann auch für Gehübungen verwendet werden. Mit weiterem Zubehör kann sie für Gleichgewichtsübungen und zum Wiegen eingesetzt werden.

Der HeliQ lässt sich mit einem Transfermotor ausstatten, der einen motorisierten horizontalen Antrieb inklusive permanentem Laden direkt in der Schiene ermöglicht.

Der Deckenlifter ist für den Einsatz in Innenbereichen konstruiert und getestet. Er ist als IPX4-Produkt eingestuft.



**Wichtig! Das Produkt darf nicht ins Wasser abgeseckt werden.**

Folgende klimatische Bedingungen sollten gegeben sein: Umgebungstemperatur 0-40°C, relative Luftfeuchtigkeit 30-80 % und Luftdruck 790-1060 hPa.

# Produktschild

Auf dem Produktschild sind Informationen zum Lifter angegeben. Das Schild ist an der Oberseite des Lifters angebracht. Das Produkt wurde von einem akkreditierten Prüfinstitut geprüft und erfüllt die notwendigen Anforderungen gemäß der Regulierung 2017/745 über Medizinprodukte der Klasse 1. Der Lifter verfügt über ein CE-Kennzeichen und erfüllt die Anforderungen der Normen EN 10535, EN 60601-1 (elektrische Sicherheit) und EN 60601-1-2 (elektromagnetische Verträglichkeit).

Ausrüstung mit Funkemissionen, Mobiltelefone usw. dürfen nicht in Nähe des Geräts eingesetzt werden, da andernfalls dessen Funktionsweise beeinträchtigt werden kann. Beim Einsatz starker Störquellen wie Diathermie usw. gilt besondere Vorsicht. Zum Beispiel sollen Diathermiekabel nicht auf oder am Gerät verlegt werden. Wenden Sie sich im Zweifelsfall an den Verantwortlichen für die Ausrüstung oder an den Lieferanten.



## Symbole am Gerät und auf dem Produktschild

	CE-Kennzeichnung
	Herstellungsdatum
	Hersteller
	Max. Last
	Gebrauchsanweisung: Vor der Verwendung des Produkts müssen Sie die Gebrauchsanweisung gelesen und verstanden haben.
	Artikelnummer / Referenznummer. "-XX" = länderspezifischer Code (AU-Australia, GB-Great Britan, EU-Europe, JP-Japan, NA-North America)
	Seriennummer

	Medizinisches Gerät
	Warnung
	Der Lifter enthält Bleiakkus und Elektronikkomponenten. Er ist entsprechend zu entsorgen
	Zertifizierungszeichen durch dritte Instanz (gilt nicht für alle Regionen und Versionen)
	Typ-B-Produkt
	Aus- /Einschalten des Produkts
	QR-Code zur Bedienungsanleitung
	(01) EAN/GS1/GTIN (11) herstellungsdatum (21) ordnungsnummer

## Kompatibilität

---

Die Human Care Goup-Hebegurt sind für alle Human Care-Lifte und Aufhänger geeignet. Die Produkte sind auch mit Produkten anderer Anbieter kompatibel, die dieselbe Befestigungsmethode für die Befestigung der Schlingen an einer Hebebügelstange und an einem Lifter verwenden. Aufgrund der breiten Produktpalette weltweit kann Human Care jedoch nicht für Fehler verantwortlich gemacht werden, die durch unsachgemäße Verwendung oder Anwendung von Kombinationen aus Anschlagmitteln, Aufhängungsstangen und Aufzügen anderer Anbieter entstehen können. Die Verwendung des kombinierten Systems erfolgt auf eigenes Risiko und auf eigene Verantwortung des Verschreibers.

Um die Sicherheit des Kunden und der Pflegekraft zu gewährleisten, empfiehlt Human Care die folgenden Mindestanforderungen:

1. Bei der Verwendung von Hebegurten und Aufhängungsstangen, die von anderen Herstellern als Human Care hergestellt werden, muss das kombinierte System mit der gleichen Hebegurtbefestigungsmethode für die Aufhängungsstange von Bodenaufzügen und Deckenaufzügen konstruiert werden. Aufhänger, Clip-style Hebegurt sind mit einem Clip-Stil Aufhänger kombiniert.
2. Die betroffenen Patientenlifte und Hebegurte müssen gemäß der Verordnung 2017/745 CE-gekennzeichnet sein und den Standardanforderungen für Patientenlifter

gemäß EN ISO 10535 entsprechen.

3. Die Pflegekraft muss die Bedienungsanleitungen und Empfehlungen des Herstellers in Bezug auf Verwendung, Pflege, Kunde, Pflegekraft, Reinigung und Inspektion der Hebegurt und Aufzüge befolgen.
4. Unterschiedliche Produkte am zusammengebauten Liftsystem: d. H. Lifter, Aufhänger, Hebegurt, Waage und anderes Zubehör können unterschiedliche max. Benutzergewichte haben. Es ist immer die niedrigste maximal zulässige Belastung für die jeweiligen Produkte und das System, die für das gesamte System gilt.
5. Überprüfen Sie immer die Markierungen auf allen einzelnen Produkten im System.
6. Eine individuelle Risikobewertung, einschließlich eines praktischen Tests des Systems und einer Validierung mit der verwendeten spezifischen Kombination, sind erforderlich, um zu bestätigen, dass die Größe des Hebegurts für den beabsichtigten Einsatzzweck geeignet und mit der Breite und dem Design der Aufhänger kompatibel ist. Das kombinierte System muss vom zuständigen Gutachter dokumentiert werden.

Bei Fragen wenden Sie sich bitte an Ihre örtliche Human Care-Niederlassung oder Ihren Händler.



# Funktionen

## Notausfunktion

In Notsituationen lässt sich die Notausfunktion durch ein Ziehen am roten Band aktivieren. Zum Zurücksetzen der Notausfunktion muss die Aktivierungsplatte ganz oben am Band hochgedrückt werden.

## Notabsenkung

In einer eventuellen Notsituation kann die Notabsenkungstaste am Lifter oder an der Handsteuerung gedrückt werden, um den Lifter schnell abzusenken. Ein akustisches Signal gibt an, dass der Lifter abgesenkt wird. Stellen Sie stets sicher, dass die Notabsenkung so sicher wie möglich für den Klienten stattfinden kann. Die Notabsenkungstaste funktioniert nur, wenn der Lifter eingeschaltet und die Notausfunktion deaktiviert ist.



***Die Notabsenkungstaste darf nur in Notsituationen verwendet werden.***

## Sicherheitssperre

Der Lifter ist mit einer Sicherheitssperre ausgestattet. Diese verhindert ein unfreiwilliges Fallen. Bei einem zu schnellen Herausziehen des Lifterbandes wird die Sicherheitssperre aktiviert und der Fall gebremst. Wenn die Notabsenkung aktiv ist, sind die Endlagenschalter inaktiv! Wird die Taste (Notabsenkung) in der untersten Position (Lifter ist abgesenkt) gedrückt gehalten,

fährt der Lifter wieder nach oben. Beenden Sie die Notabsenkung stets in der untersten Position und geben die Taste wieder frei.

## Mechanische Notabsenkung

Wenn es bei beladenem Lifter (Anwender im Lifter) zu einem Stromausfall kommt, wird die mechanische Notabsenkung aktiviert und der Lifter auf sichere Weise abgesenkt.

## Überhitzung

Der Lifter besitzt einen Überhitzungsschutz, der den Motor bei einer zu hohen Temperatur anhält. Zu einer Überhitzung kann es kommen, wenn der Motor überlastet oder über lange Zeit im Dauerbetrieb genutzt wird. Der Arbeitszyklus des Lifters (Verhältnis von Betriebs- und Ruhezeit) liegt bei 15:85. Der maximale Dauerbetrieb beträgt 2 Minuten. Bei Überschreitung besteht die Gefahr einer Motorüberhitzung.

## Bandspannungswächter

Der Lifter besitzt einen andspannungswächter, der eine unfreiwillige Ausgabe des Lifterbandes verhindert. Damit das Band ausgegeben werden kann, muss es unter Last stehen. Ziehen Sie leicht am Band und halten Sie gleichzeitig die Abwärts-Taste an der Handsteuerung oder an der Bedieneinheit gedrückt. Der Bügel ist schwer genug, um das Band auszugeben.

## Aufhängen des Lifters im Schienensystem

Der Lift kann in beide Richtungen montiert werden. Nein Abstandshalter oder ähnliches verwendet werden.

**HeliQ (Bild 1-2):** Wird direkt im Laufwagen montiert, der in der Schiene platziert ist. Entfernen Sie die Stifte (A), die die beiden Bolzen (B) im Laufwagen halten. Schrauben entfernen und Hebebühne an den Fahrschlitten heranfahren. Stellen Sie sicher, dass die Löcher im Verbindungsteil des Lifts und die Löcher im Laufwagen fluchten und stecken Sie die Bolzen wieder in die Löcher. Sichern Sie die Schrauben mit den beiden Splinten. Durch Einschalten des Schalters ist der Lift betriebsbereit. Unteres Bild: korrekte Platzierung der Pins.

**HeliQ-Power-Traverse:** Setzen Sie den vormontierten Laufwagen wie in Bild (3) gezeigt in die Schiene ein. Durch Einschalten des Schalters ist der Lift betriebsbereit.

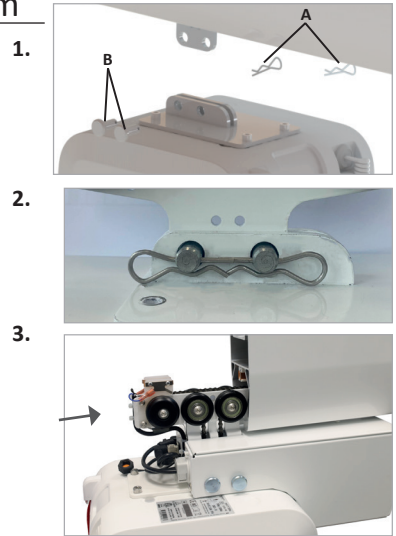

## Handsteuerung

Die Handsteuerung ist zum Anheben und Absenken des Lifters mit einer Aufwärts-Taste (2) und mit einer Abwärts-Taste (3) ausgestattet. Die Handsteuerung ist zum schnellen Absenken des Lifters sogar mit einer AN/AUS-Taste (1) zur Aktivierung/Deaktivierung des Lifters und mit einer Notabsenkungstaste (4) ausgestattet.

Der Lifter ist mit einer zusätzlichen Bedieneinheit ausgestattet, die sich im Lifter befindet. Die Bedieneinheit kann alternativ zur Handsteuerung verwendet werden. Es ist zum Anheben und Absenken des Lifters mit einer Aufwärts-Taste und einer Abwärts-Taste ausgestattet. Die Bedieneinheit ist zum schnellen Absenken des Lifters sogar mit einer AN/AUS-Taste zur Aktivierung/Deaktivierung des Lifters und mit einer Notabsenkungstaste ausgestattet.

Bei Liftern, die mit Transfermotoren ausgestattet sind, hat die Handsteuerung sieben Tasten. Außer den oben beschriebenen Tasten gibt es auch Tasten, um den Lifter nach vorn (6) und nach hinten (7) zu fahren sowie eine Alarm-Taste (5).

Wird der Lifter mit weniger als ca. 40 kg belastet, kann er mit zwei Geschwindigkeiten betrieben werden. Wird die Aufwärts- oder Abwärts-Taste

länger als 3 Sekunden gedrückt, wechselt der Lifter in die höhere Geschwindigkeit. Wird der Lifter mit mehr als ca. 40 kg belastet, kann er nur mit der niedrigeren Geschwindigkeit betrieben werden.

An der Schmalseite der Handsteuerung befindet sich eine Buchse, um den Lifter zu laden sowie eine Buchse (USB-C) für die Kommunikation mit dem Lifter.

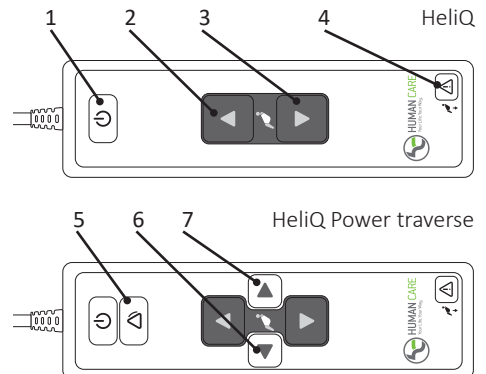

## Zusätzliche Bedieneinheit

Der Lifter ist mit einer zusätzlichen Bedieneinheit ausgestattet, die sich im Lifter befindet. Die Bedieneinheit kann alternativ zur Handsteuerung verwendet werden. Die zusätzliche Bedieneinheit ist zum Anheben und Absenken des Lifters mit einer Aufwärts-Taste (2) und einer Abwärts-Taste (3) ausgestattet. Die Bedieneinheit ist zum schnellen Absenken des Lifters sogar mit einer AN/AUS-Taste (1) zur Aktivierung/Deaktivierung des Lifters und mit einer Notabsenkungstaste (4) ausgestattet.

Betätigen Sie den Notabsenkknopf und die Ab-Taste mindestens 3 Sekunden lang gleichzeitig, um die Notabsenkung zu aktivieren. Bei älteren Liftermodellen sind Doppeltastensteuerung und Verzögerung u. U. nicht vorhanden.

Wird der Lifter mit weniger als ca. 40 kg belastet, kann er mit zwei Geschwindigkeiten betrieben werden. Wird die Aufwärts- oder Abwärts-Taste länger als 3 Sekunden gedrückt, wechselt der Lifter in die höhere Geschwindigkeit. Wird der Lifter mit mehr als ca. 40 kg belastet, kann er nur mit der niedrigeren Geschwindigkeit betrieben werden.



## Kontrollleuchte

Die Kontrollleuchte verfügt über folgende Anzeigen, die nur bei eingeschaltetem Lifter funktionieren.

<b>Grünes Blinken</b>	Der Lifter ist eingeschaltet und einsatzbereit. Der Akku ist voll aufgeladen.
<b>Gelbes Blinken</b>	Der Lifter ist eingeschaltet und einsatzbereit. Der Ladezustand des Akkus ist normal. Ein Laden des Lifters wird empfohlen.
<b>Rotes Blinken</b>	Der Lifter ist eingeschaltet und einsatzbereit. Der Ladezustand des Akkus ist niedrig. Der Lifter muss umgehend geladen werden.
<b>Grünes Dauerlicht</b>	Der Lifter ist in Betrieb oder unter Last.

<b>Rotes Dauerlicht</b>	Der Hubmotor ist überhitzt oder der Lifter ist überlastet.
<b>Gelbes Dauerlicht</b>	Der Lifter wird geladen.
<b>Grün/gelbes Blinken</b>	Das Serviceintervall des Lifters ist überschritten. Service und jährliche Inspektion sind umgehend durchzuführen.
<b>Rot/gelbes Blinken</b>	Das Serviceintervall des Lifters ist überschritten. Service und jährliche Inspektion sind umgehend durchzuführen. Der Akkustand ist niedrig. Der Lifter muss umgehend geladen werden.

## Ladegerät

---

Wenn die Akkus geladen werden müssen, blinkt die Kontrollleuchte am Lifter rot. Verbinden Sie das Ladekabel mit der Handsteuerung oder setzen Sie die Handsteuerung in die Ladehalterung ein, um den Ladevorgang zu starten. Beim Laden des Lifters leuchtet die Kontrollleuchte gelb.

**Der Lifter darf nur mit einem von Human Care empfohlenen Ladegerät verwendet werden (Art.-Nr. 50880).**

- Laden Sie den Lifter regelmäßig auf, vorzugsweise jede Nacht.
- Beim Einsatz des Lifters darf das Ladegerät niemals angeschlossen sein.
- Das Laden des Geräts erfolgt unabhängig von der Stellung des Hauptschalters.
- Bei aktivierter Notausfunktion kann der Lifter nicht geladen werden. Kontrollieren Sie, dass die Notausfunktion beim Laden nicht aktiviert ist.
- Das Ladegerät darf nur an eine geerdete Steckdose angeschlossen werden.

Wenn ein Aufladen über die Schiene möglich ist, wird der Lifter bei Nichtgebrauch permanent

## Abnehmen des Lifters vom Schienensystem

---

Entfernen Sie die Splinte, mit denen die beiden Bolzen im Laufwagen gehalten werden. Halten Sie den Lifter gut fest und nehmen Sie die beiden Bolzen heraus. Der Lifter ist nun vom Laufwagen gelöst.

Legen Sie den Lifter auf eine ebene Fläche. Drücken Sie die Aufwärts-Taste am Lifter, um

geladen, sofern er sich im Ladebereich befindet. Wenn eine Ladung über die Schiene möglich ist, darf der Lifter nicht über die Handsteuerung geladen werden. Nehmen Sie Kontakt mit dem Besitzer des Systems oder mit Human Care auf, wenn Sie unsicher sind, welche Ladeart anzuwenden ist.



**Wichtig! Wenn die Akkus einen kritischen niedrigen Ladestand erreichen, sind weitere Hebevorgänge (auf- oder abwärts) nicht mehr möglich. Für die Nutzung der Notabsenkung ist jedoch immer noch ausreichend Akkukapazität vorhanden. Siehe separates Handbuch für das Ladegerät 99599.**

das Band einzufahren. Sorgen Sie dafür, dass das Band gespannt bleibt und gerade im Lifter aufgerollt wird, ohne Falten zu schlagen.



**Wichtig! Wenn der Lifter heruntergefahren ist, muss das Band gespannt bleiben, während es im Lifter eingerollt wird.**

## Nutzung des Lifters

Wenn Sie den Pflegebedürftigen anheben wollen, drücken Sie die Aufwärts-Taste an der Handsteuerung oder an der Bedieneinheit am Lifter. Wenn Sie den Pflegebedürftigen absenken wollen, drücken Sie auf die Abwärts-Taste

an der Handsteuerung oder an der Bedieneinheit. Beim Hineindrücken der Taste setzt sich der Lifter sanft in Bewegung. Beim Loslassen der Taste hält der Lifter sanft an.

## Datenaustausch

HeliQ ist so ausgelegt, dass der Datenaustausch mit einem normalen PC (Win 7/Win 8) möglich ist. Durch diesen Austausch erhält man Zugang zu Statistiken und zu anderen Informationen über den Lifter.

Zur Kommunikation mit dem Deckenlifter ist die Software Human Care Data and Service Application erforderlich, die von der Human Care-Website [www.humancaregroup.com](http://www.humancaregroup.com) heruntergeladen werden kann.

Schließen Sie den Lifter mit einem Standard-USB-C-Kabel an den PC an. Starten Sie Human Care Data and Service Application und folgen Sie den Anweisungen. Der Lifter muss für den Datenaustausch eingeschaltet sein. Beim Datenaustausch ist der Lifter deaktiviert.

Folgende Informationen lassen sich aus dem Lifter auslesen:

- Artikelnummer, Seriennummer und Produktionsdatum
- Max. Benutzergewicht
- Software-Version
- Service-Intervall
- Periodische Anwendungsstatistik
- Fehler-Protokoll

Die angeschlossene PC-Ausstattung muss die Anforderungen aus IEC 60950-1 oder IEC 60601-1 erfüllen.

Bitte verwenden Sie stets die neueste Software für den Lifter; Sie finden Sie auf unserer Webseite im Produktbereich.

## Bügel

Der Bügel wird an die Öse des Lifterbands gehängt. Dazu wird der Haken von schräg unten eingehängt (siehe Abbildung).

Die Hubhöhe entspricht der Differenz zwischen der höchsten und der niedrigsten Position, in der sich der Lifter befinden kann. Sie entspricht der Länge des Lifterbands. Die Länge des Lifterbands beträgt bis zu 2120mm/1720 mm.

Die bügel ist als Zubehör für Hebebühnen erhältlich, Teilenummer:

- 72754 Hanger bar HeliQ 2P 35 cm



- 72755 Hanger bar HeliQ 2P 45 cm
- 72757 Hanger bar HeliQ 2P 60 cm
- 92938 Hanger bar HeliQ 4P

## Hubhöhe

---

Falls eine Verlängerung des Lifterbands gewünscht wird, gibt es als Zubehör Zwischenstücke in verschiedenen Längen. Die Länge des Zwischenstücks wirkt sich nicht auf die Hubhöhe des Lifters aus.

Die Gesamthöhe des Systems setzt sich aus der Schiene, in die der Lifter montiert ist, aus dem Laufwagen in der Schiene, aus dem möglichen Zwischenstück und aus dem Lifter zusammen.

Wenn das Maximalgewicht für eines der Zubehörteile wie z. B. Hebegurt, Hehebügel und etwaiges anderes Zubehör NICHT mit dem Wert für den Lifter übereinstimmt, gilt das niedrigste Maximalgewicht, das für das jeweilige Produkt angegeben wird. Kontrollieren Sie stets die Kennzeichnung an Lifter und Lifterzubehör oder wenden Sie sich bei Fragen oder Unklarheiten an Human Care.

## Zubehör

---

### Gurte

Human Care bietet ein umfangreiches Gurtsortiment, mit dem die unterschiedlichen Anforderungen und Bedürfnisse beim Benutzer abgedeckt werden. Gurte werden gemäß dem Human Care-Testprotokoll getestet, das zum Download auf [www.humancaregroup.com](http://www.humancaregroup.com) bereit steht. Für jeden Pflegebedürftigen soll ein individueller Test entsprechend seiner Bedürfnisse durchgeführt werden. Lesen Sie im Benutzerhandbuch für den entsprechenden Gurt nach, um sicherzustellen, dass das Produkt richtig eingesetzt wird.

Human Care empfiehlt, ausschließlich Human Care-Gurte für Human Care-Lifter zu verwenden. Weitere Informationen zu verfügbaren Modellen und Größen finden Sie auf [www.humancaregroup.com](http://www.humancaregroup.com).

### Motorantrieb

HeliQ kann mit einem Motor angetrieben werden. Mit dem Motorantrieb kann der Lifter bei minimalem Kraftaufwand des Pflegepersonals in Schienenrichtung fahren. Der Motorantrieb muss von einem Techniker installiert werden, der von Human Care geschult wurde.

Der Transfermotor besitzt einen Überhitzungsschutz, der den Motor bei einer zu hohen Temperatur anhält. Zu einer Überhitzung kann es kommen, wenn der Motor über lange Zeit im Dauerbetrieb genutzt wird. Der maximale Dauerbetrieb beträgt 5 Minuten. Bei Überschreitung besteht die Gefahr einer Motorüberhitzung.

# Fehlersuche

Beschreibung	Kontrollleuchte	Maßnahme
Keine Reaktion beim Drücken auf die Aufwärts-Taste oder Abwärts-Taste an der Handsteuerung oder an der Bedieneinheit.	Aus	1) Kontrollieren Sie, ob der Schalter eingeschaltet ist. 2) Die Akkus sind vollständig entladen. Laden Sie den Lifter umgehend auf. 3) Die Notastaste ist gedrückt. Deaktivieren Sie die Notausfunktion, indem Sie die rote Taste im Uhrzeigersinn drehen.
Keine Reaktion beim Drücken auf die Aufwärts-Taste oder Abwärts-Taste an der Handsteuerung.	Grünes Blinken Gelbes Blinken Rotes Blinken	Kontrollieren Sie die Handsteuerung. Ist die Handsteuerung defekt, muss sie ausgetauscht werden. Wenden Sie sich an den Servicetechniker.
Keine Reaktion beim Drücken auf die Aufwärts-Taste oder Abwärts-Taste an der Handsteuerung oder an der Bedieneinheit.	Rotes Dauerlicht	1) Der Hubmotor ist überhitzt. Warten Sie eine Weile und wiederholen Sie den Vorgang. 2) Der Lifter ist überlastet. Senken Sie ihn mit der Notabsenkungstaste ab.
Keine Reaktion beim Drücken auf die Aufwärts-Taste oder Abwärts-Taste an der Handsteuerung oder an der Bedieneinheit.	Gelbes Dauerlicht	Der Ladevorgang läuft. Unterbrechen Sie den Ladevorgang.
Keine Reaktion beim Drücken auf die Aufwärts-Taste an der Handsteuerung oder an der Bedieneinheit.	Grünes Blinken Gelbes Blinken Rotes Blinken	Der Lifter befindet sich in seiner obersten Stellung. Drücken Sie zum Absenken die Abwärts-Taste an der Handsteuerung oder an der Bedieneinheit.
Keine Reaktion beim Drücken auf die Abwärts-Taste an der Handsteuerung oder an der Bedieneinheit.	Grünes Blinken Gelbes Blinken Rotes Blinken	1.) Der Lifter befindet sich in seiner untersten Stellung. Drücken Sie zum Anheben die Aufwärts-Taste an der Handsteuerung oder an der Bedieneinheit. 2.) Der Lifter steht nicht unter Last. Ziehen Sie zum Absenken leicht am Haken des Lifterbands oder hängen Sie einen Hebebügel auf und drücken Sie auf die Abwärts-Taste an der Handsteuerung oder an der Bedieneinheit.
Die Kontrollleuchte wechselt von grünem oder gelbem Blinken zu rotem Blinken.	Rotes Blinken	Die Akkus müssen geladen werden, aber der Pflegebedürftige kann noch einige Male angehoben werden. Der Lifter muss schnellstmöglich geladen werden.
Die Kontrollleuchte wechselt von grünem oder gelbem Blinken zu rotem Blinken.	Rotes Blinken	Die Akkus müssen geladen werden, aber der Pflegebedürftige kann noch einige Male angehoben werden. Der Lifter muss schnellstmöglich geladen werden.
Die Kontrollleuchte wechselt von grünem oder gelbem Blinken zu rotem Blinken.	Rotes Blinken	Die Akkus müssen geladen werden, aber der Pflegebedürftige kann noch einige Male angehoben werden. Der Lifter muss schnellstmöglich geladen werden.

## Pflegeanleitung für Lifter und Zubehör

---

### Pflegeanleitung für den Lifter

- Der Lifter sollte jede Nacht aufgeladen werden.
- Wischen Sie die Lifterkassette mit einem leicht angefeuchteten Tuch ab. Dazu kann Spülmittel verwendet werden.
- Spülen Sie die Lifterkassette niemals mit Wasser oder anderen Flüssigkeiten ab.
- Verwenden Sie NIEMALS starke Reinigungsmittel an der Lifterkassette.
- Zum Desinfizieren des Lifters können Sie DuPont™ Virkon® verwenden
- Das Lifterband kann entsprechend den oben genannten Anweisungen gewaschen und desinfiziert werden.
- Aktivieren Sie die Notausfunktion, wenn die Lifterkassette mehrere Tage nicht genutzt werden soll. Andernfalls können sich die Akkus entladen. Die Batterien müssen mindestens alle 12 Monate aufgeladen werden.
- Der Lifter soll stets horizontal liegend aufbewahrt und transportiert werden.

### Jährliche Inspektion

Der Lifter soll mindestens einmal pro Jahr eine Inspektion durchlaufen. Sie muss gemäß Anweisungen von Human Care durchgeführt werden. Das durchführende Personal muss von Human Care geschult worden sein. Verschleißteile sind besonders sorgfältig zu untersuchen. Die Service-Anzeige blinkt gelb, wenn der Service durchgeführt werden muss.

### Tägliche Kontrolle

Kontrollieren Sie den Hebegurt vor jeder Nutzung. Lose Nähte oder andere Verschleißerscheinungen an Lifterband, Band und Stoff dürfen nicht vorkommen. Andernfalls muss der Hebegurt ersetzt werden.

Stellen Sie sicher, dass an der Lifterkassette

keine sichtbaren Schäden vorliegen.

Kontrollieren Sie, ob der Lifter korrekt am Zwischenstück oder am Laufwagen montiert ist.

### Monatliche Kontrolle

Kontrollieren Sie die Lifterbänder. Es dürfen keine Schäden oder Verschleißerscheinungen vorliegen. Ziehen Sie die Lifterbänder so weit heraus, dass sie auf die gesamte Länge untersucht werden können. Wenden Sie sich an Ihren Händler, wenn das Band beschädigt ist.

### Service

Installation, Service und Wartung dürfen nur durch Personal erfolgen, das von Human Care geschult wurde. Bei der Durchführung müssen die Anweisungen von Human Care befolgt werden. Es dürfen nur Originalersatzteile verwendet werden.

### Servicevertrag

Human Care bietet die Möglichkeit zum Abschluss eines Servicevertrags, der besondere Vorteile für die jährliche Inspektion und einen Belastungstest umfasst.

### Transport und Lagerung

Beim Transport und wenn der Lifter über einen längeren Zeitraum nicht verwendet wird, ist der Hauptschalter auszuschalten bzw. die Notaus-taste zu drücken. Andernfalls werden die Akkus entladen. Der Lifter muss horizontal liegend transportiert und aufbewahrt werden. Folgende klimatische Bedingungen sollten gegeben sein: Umgebungstemperatur 0-40°C, relative Luftfeuchtigkeit 30-80 % und Luftdruck 790-1060 hPa.



## Lebensdauer des Produktes

Die erwartete Lebensdauer des Produktes beträgt 10 Jahre oder 11.000 Aufzüge, wenn das Produkt gemäß den Herstellerhinweisen bestimmungsgemäß verwendet und gewartet wird, abhängig von der Nutzungsintensität und der maximalen Belastung während des

Gebrauchs. Wenn das Produktlabel nicht mehr lesbar ist, sollte das Produkt entsorgt werden.

## Garantie und Support

Für Unterstützung und weitere Informationen besuchen Sie die Human Care Website, [www.humancaregroup.com](http://www.humancaregroup.com), oder Ihren Händler.

## Hinweise und Herstellererklärung

### Hinweise und Herstellererklärung – Elektromagnetische Emissionen

Der Human Care Lifter ist für die Verwendung in den folgenden elektromagnetischen Umgebungen vorgesehen. Der Kunde oder Nutzer des Human Care Lifters muss sicherstellen, dass das Gerät in einer entsprechenden Umgebung verwendet wird.

Emissionsprüfung	Entspricht	Hinweise zum elektromagnetischen Umfeld
HF-Emissionen CISPR 11	Gruppe 1	Der Human Care Lifter verwendet HF-Energie, gibt aber nur sehr geringe Hochfrequenzemissionen ab. Daraus resultierende Störeinflüsse an elektronischer Ausrüstung in der Umgebung sind unwahrscheinlich.
HF-Emissionen CISPR 11	Klasse B	Der Human Care Lifter eignet sich für die Verwendung in allen Umgebungen – einschließlich Wohnumgebungen und Bereichen, die direkt an das öffentliche Niederspannungsnetz angeschlossen sind, das Strom für die Nutzung im Wohnbereich liefert.
Oberschwingungsströme IEC 61000-3-2	Klasse A	
Spannungsschwankungen und Flicker IEC 61000-3-3	Erfüllt	

## Hinweise und Herstellererklärung – Elektromagnetische Störfestigkeit

Der Human Care Lifter ist für die Verwendung in den folgenden elektromagnetischen Umgebungen vorgesehen. Der Kunde oder Nutzer des Human Care Lifters muss sicherstellen, dass das Gerät in einer entsprechenden Umgebung verwendet wird.

Störfestigkeitsprüfung	Prüfpegel nach IEC 60601	Übereinstimmungspegel	Hinweise zum elektromagnetischen Umfeld
Elektrostatische Entladung (ESD) IEC 61000-4-2	+/- 6 kV Kontaktentladung +/- 8 kV Luftentladung	+/- 6 kV Kontaktentladung +/- 8 kV Luftentladung	Fußböden sollten aus Holz oder Beton bestehen  oder mit Keramikfliesen versehen sein. Wenn der Fußboden mit synthetischem Material  versehen ist, muss die relative Luftfeuchte mindestens 30 % betragen.
Schnelle transiente elektrische Störgrößen (Burst) IEC 61000-4-4	+/- 2 kV für Netzleitungen +/- 1 kV für Eingangs- und Ausgangsleistungen	+/- 2 kV für Netzleitungen nicht anwendbar	Die Qualität der Versorgungsspannung sollte der einer typischen Geschäfts- oder Krankenhausumgebung entsprechen.
Stoßspannung IEC 61000-4-5	+/- 1 kV Gegentaktspannung +/- 2 kV Gleichtaktspannung	+/- 1 kV Gegentaktspannung nicht anwendbar	Die Qualität der Versorgungsspannung sollte der einer typischen Geschäfts- oder Krankenhausumgebung entsprechen.
Spannungseinbrüche, Kurzzeitunterbrechungen und Spannungsschwankungen an Netzleitungen IEC 61000-4-11	<5 % UT (>95 % Einbruch) für 0,5 Periode  40 % UT (60 % Einbruch) für 5 Perioden  70 % UT (30 % Einbruch) für 25 Perioden  <5 % UT (>95 % Einbruch) für 5 Sekunden	<5 % UT (>95 % Einbruch) für 0,5 Periode  40 % UT (60 % Einbruch) für 5 Perioden  70 % UT (30 % Einbruch) für 25 Perioden  <5 % UT (>95 % Einbruch) für 5 Sekunden	Die Qualität der Versorgungsspannung sollte der einer typischen Geschäfts- oder Krankenhausumgebung entsprechen. Ist der Betrieb des Human Care Lifters auch während Stromunterbrechungen erforderlich, wird die Stromversorgung von einer unterbrechungsfreien Stromquelle oder einem Akku empfohlen.
Netzfrequenz(50/60 Hz)-Magnetfeld IEC 61000-4-8	3 A/m	3 A/m	Netzfrequenz-Magnetfelder sollten denen einer typischen Geschäfts- oder Krankenhausumgebung entsprechen.

ANMERKUNG: UT ist die Netzwechselfspannung vor der Anwendung des Prüfpegels.

## Hinweise und Herstellererklärung – Elektromagnetische Störfestigkeit

Der Human Care Lifter ist für die Verwendung in den folgenden elektromagnetischen Umgebungen vorgesehen. Der Kunde oder Nutzer des Human Care Lifters muss sicherstellen, dass das Gerät in einer entsprechenden Umgebung verwendet wird.

Störfestigkeit- sprüfung	Prüfpegel nach IEC 60601	Überein- stimmungspegel	Elektromagnetische Umgebung – Hinweise
HF leitungsgebunden IEC 61000-4-6	3 Veff 150 kHz bis 80 MHz	3 Veff	Tragbare und mobile HF-Kommunikationsgeräte sollten nicht näher zu irgendeinem Teil des Human Care Lifters, einschließlich Kabeln, benutzt werden als in dem empfohlenen Schutzabstand, der sich aus der Berechnung der Frequenz des Senders ergibt.  Empfohlener Schutzabstand  $d = [3,5/3] \sqrt{P}$ $d = [3,5/3] \sqrt{P}$ 80 MHz bis 800 MHz $d = [7/3] \sqrt{P}$ 800 MHz bis 2,5 GHz
HF gestrahlt IEC 61000-4-3	3 V/m 80 MHz bis 2,5 GHz  10 V/m 800 MHz bis 2,5 GHz	3 V/m  10V/m	Hierbei ist P die maximale Nennleistung des Senders in Watt (W) gemäß den Angaben des Senderherstellers und d der empfohlene Schutzabstand in Metern (m).  Die Feldstärke stationärer Funksender ist bei allen Frequenzen gemäß einer Untersuchung vor Ort geringer als der Übereinstimmungspegel b.  In der Umgebung von Geräten, die mit dem folgenden Symbol gekennzeichnet sind, können Störungen auftreten.  

ANMERKUNG 1 Bei 80 MHz und 800 MHz gilt der größere Frequenzbereich.

ANMERKUNG 2 Diese Richtlinien treffen eventuell nicht auf alle Situationen zu. Die Ausbreitung elektromagnetischer Wellen wird durch Absorptionen und Reflexionen von Gebäuden, Gegenständen und Menschen beeinflusst.

a Die Feldstärke stationärer Sender, wie z. B. Basisstationen von Funktelefonen und mobilen Landfunkdiensten, Amateurstationen, AM- und FM-Rundfunk- und Fernsehsender, können theoretisch nicht genau vorherbestimmt werden. Um die elektromagnetische Umgebung in Folge von stationären HF-Sendern zu ermitteln, ist eine Untersuchung des Standortes zu empfehlen. Wenn die ermittelte Feldstärke am Standort

des Human Care LiftersXX den oben angegebenen Übereinstimmungspegel überschreitet,

muss der Human Care LifterXX hinsichtlich seines normalen Betriebes an jenem Anwendungsort beobachtet werden. Wenn ungewöhnliche Leistungsmerkmale beobachtet werden, kann es notwendig sein, zusätzliche Maßnahmen zu ergreifen, wie z. B. die Neuorientierung oder Umsetzung des Human Care LiftersXX.

b Über den Frequenzbereich von 150 kHz bis 80 MHz ist die Feldstärke kleiner als 10 V/m.

Empfohlene Schutzabstände zwischen tragbaren und mobilen HF-Kommunikationsgeräten und den Human Care Liftern.

Die Human Care Lifter sind für den Betrieb in einer elektromagnetischen Umgebung vorgesehen, in

der gestrahlte HF-Störgrößen kontrolliert werden. Der Kunde oder Nutzer der Human Care Lifter kann helfen, elektromagnetische Störungen dadurch zu verhindern, dass er Mindestabstände zwischen

tragbaren und mobilen HF-Kommunikationseinrichtungen (Sendern) und den Human Care Liftern einhält, wie unten entsprechend der maximalen Ausgangsleistung der Kommunikationseinrichtung empfohlen.

Nennleistung des Senders W	Schutzabstand nach Senderfrequenz m		
	150 kHz bis 80 MHz d = 1,2VP	80 MHz bis 800 MHz d = 1,2VP	800 MHz bis 2,5 GHz d = 0,7VP
0,01	0,12	0,12	0,07
0,1	0,37	0,37	0,22
1	1,16	1,16	0,7
10	3,67	3,67	2,21
100	11,6	11,6	7

## Recycling

Sobald das Produkt das Ende seiner Lebensdauer erreicht hat, sollte es gemäß den Vorschriften Ihres Landes entsorgt werden, insbesondere für die getrennte Sammlung von elektrischen und elektronischen Produkten. Durch die richtige Entsorgung werden negative Folgen für die Umwelt und die menschliche Gesundheit vermieden.

**HUMAN CARE SWEDEN (HQ)**

Årstaängsvägen 21B  
117 43 Stockholm  
Phone: +46 8 665 35 00  
Fax: +46 8 665 35 10  
Email: info.se@humancaregroup.com

**HUMAN CARE CANADA**

10-155 Colonnade Road  
Ottawa, ON K2E 7K1  
Phone: +1 613 723 6734  
Fax: +1 613 723 1058  
Email: info.ca@humancaregroup.com

**HUMAN CARE UNITED STATES**

8006 Cameron Road, Suite K  
Austin, TX 78754 USA  
Phone: +1 512 476 7199  
Fax: +1 512 476 7190  
Email: info.us@humancaregroup.com

**HUMAN CARE NEDERLAND**

Elspeterweg 124  
8076 PA Vierhouten  
Phone: +31 577 412 171  
Fax: +31 577 412 170  
Email: info.nl@humancaregroup.com

**[www.humancaregroup.com](http://www.humancaregroup.com)**

